



Dell B3460dn laserskrivare

Användarhandbok



Mars 2014

www.dell.com | dell.com/support/printers

Varumärken

Informationen i detta dokument kan ändras utan föregående meddelande.

© 2014 Dell, Inc. Med ensamrätt.

Återgivning av detta material på något sätt utan föregående skriftligt tillstånd från Dell Inc. är strängt förbjudet.

Varumärken som används i denna text: *Dell*, *DELL*-logotypen, *Inspiron*, *Dell Precision*, *Dimension*, *OptiPlex*, *Latitude*, *PowerEdge*, *PowerVault*, *PowerApp* och *Dell OpenManage* är varumärken som tillhör Dell Inc. *Intel*, *Pentium* och *Celeron* är registrerade varumärken som tillhör Intel Corporation. *Microsoft* och *Windows* är registrerade varumärken som tillhör Microsoft Corporation. *AirPrint* och *AirPrint*-logotypen är varumärken som tillhör Apple, Inc.

Övriga varumärken och varunamn kan användas i detta dokument för att hänvisa till enheter som äger märkena och namnen på deras produkter. Dell Inc. fransäger sig allt äganderättsligt intresse i varumärken och varunamn som inte tillhör företaget.

Innehåll

Säkerhetsinformation.....	6
Lär dig mer om skrivaren.....	8
Hitta information om skrivaren.....	8
Välja en plats för skrivaren.....	9
Skrivarkonfigurationer.....	10
Använda skrivarens kontrollpanel.....	11
Förstå färgerna på indikatorlampan och lampan på knappen för viloläge.....	12
Tilläggskrivarinställning.....	13
Installera interna tillval.....	13
Installera hårdvarualternativ.....	17
Ansluta kablar.....	19
Installera skrivarprogramvaran.....	20
Nätverk.....	21
Kontrollera skrivarinställningen.....	25
Fylla på papper och specialmaterial.....	26
Ställa in pappersstorlek och papperstyp.....	26
Konfigurera universella pappersinställningar.....	26
Använda standardfack och papperstopp.....	26
Fylla på i magasin.....	27
Fylla på flerfunktionsmataren.....	31
Lägga till och ta bort länkar till fack.....	34
Lägga till och ta bort länkar till fack.....	34
Skapa ett anpassat namn för en papperstyp.....	35
Tilldela ett namn för en anpassad typ.....	35
Tilldela en anpassad papperstyp.....	36
Guide för papper och specialmaterial.....	37
Riktlinjer för papper.....	37
Använda specialmedia.....	39
Pappersstorlekar, papperstyper och pappersvikter som kan användas.....	41
Skriver ut.....	45
Skriva ut ett dokument.....	45

Skriva ut ett dokument	45
Justera tonersvärtan	45
Skriva ut från flashenhet.....	46
Skriva ut från flashenhet.....	46
Flashenheter och filtyper som stöds.....	47
Skriva ut från en mobil enhet.....	48
Skriva ut från en mobil enhet med AirPrint	48
Skriva ut från en mobil enhet med Dell Mobile Print	48
Skriva ut konfidentiella jobb och andra lagrade jobb.....	49
Skriva ut konfidentiella jobb och andra stoppade jobb	49
Skriva ut informationssidor.....	50
Skriva ut en teckensnittslista	50
Skriva ut en kataloglista	50
Avbryta utskriftsjobb.....	50
Avbryta ett utskriftsjobb på skrivarens kontrollpanel	50
Avbryta ett utskriftsjobb:från datorn	50
Förstå skrivarmenyerna.....	51
Menylista.....	51
Pappersmeny.....	51
menyn Rapporten.....	59
Menyn Nätverk/portar.....	60
Menyn Säkerhet.....	67
Menyn Inställningar.....	69
Hjälpmenyn.....	81
Spara pengar och miljön.....	83
Spara papper och toner.....	83
Spara energi.....	84
Återvinning.....	86
Säkra skrivaren.....	87
Använda säkerhetslåset.....	87
Flyktighetsredogörelse.....	87
Rensa flyktigt minne.....	87
Rensa icke-flyktigt minne.....	88
Hitta säkerhetsinformation om skrivaren.....	88

Underhålla skrivaren.....	89
Rengöra skrivaren.....	89
Kontrollera status för skrivarens delar och förbrukningsmaterial.....	89
Beräknat antal återstående sidor.....	90
Beställa förbrukningsmaterial.....	90
Förvara förbrukningsmaterial.....	90
Byta ut förbrukningsmaterial.....	91
Flytta skrivaren.....	95
Hantera skrivaren.....	96
Hantera skrivarmeddelanden.....	96
Komma åt Statusövervakningscenter.....	96
Kontrollerar den virtuella skärmen.....	96
Visa rapporter.....	97
Ställa in meddelanden om förbrukningsmaterial via den inbyggda webbservern:.....	97
Ändra konfidentiella skrivarinställningar.....	98
Kopiering av skrivarinställningar till andra skrivare.....	98
Återställa originalvärden.....	99
Åtgärda pappersstopp.....	100
Undvika pappersstopp.....	100
Förstå meddelanden om pappersstopp och var det har uppstått.....	101
[x]-pappersstopp, öppna främre luckan. [20y.xx].....	102
[x]-pappersstopp, öppna bakre luckan. [20y.xx].....	106
[x]-pappersstopp, ta bort papper i standardfacket. [20y.xx].....	107
[x]-pappersstopp, ta bort fack 1 för att rensa enheten för dubbelsidig utskrift. [23y.xx].....	108
[x]-pappersstopp, öppna fack [x]. [24y.xx].....	109
[x]-pappersstopp, rensa den manuella mataren. [25y.xx].....	110
Felsökning.....	112
Förstå skrivarmeddelanden.....	112
Lös skrivarproblem.....	123
Lös utskriftsproblem.....	128
Embedded Web Server öppnas inte.....	151
Kontakta teknisk support.....	152

Bilaga.....153

Register.....155

Säkerhetsinformation

Anslut nätsladden till ett korrekt jordat elektriskt uttag som finns nära produkten och är lättillgängligt.

Placera inte produkten nära vatten eller på våta platser.

 **WARNING – RISK FÖR SKADOR:** Produkten använder laser. Användning av kontroller, justeringar eller utförande av andra procedurer än de som angetts häri kan resultera i farlig strålning.

Produkten utnyttjar en utskriftsprocess som värmer utskriftsmaterialet, och värmen kan få materialet att avge ångor. Du måste känna till avsnittet i handböckerna som har anvisningar om hur du väljer utskriftsmaterial för att undvika risken för skadliga ångor.

 **WARNING – RISK FÖR SKADOR:** Litiumbatteriet i produkten är inte utbytbart. Om ett litiumbatteri byts ut på fel sätt finns det risk att det exploderar. Ladda inte upp, ta isär eller bränn ett litiumbatteri. Gör dig av med använda litiumbatterier enligt tillverkarens instruktioner och lokala föreskrifter.

 **WARNING – RISK FÖR SKADOR:** Innan du flyttar skrivaren ska du följa dessa riktlinjer för att undvika personskada eller att skrivaren skadas:

- Stäng av skrivaren med strömbrytaren och dra sedan ur nätsladden från eluttaget.
- Koppla bort alla sladdar och kablar från skrivaren innan ni flyttar den.
- Om ett tillvalsfack har installerats måste det tas bort från skrivaren. Ta bort tillvalsfacket genom att skjuta spärren på höger sida av facket mot fackets framsida tills den *klickar* på plats.
- Använd handtagen på skrivarens sidor när du lyfter den.
- Se till att du inte har fingrarna under skrivaren när du ställer ner den.
- Se till att det finns tillräckligt med utrymme runt skrivaren innan du installerar den.

Använd endast den nätsladd som levererades med apparaten eller en utbytesnätsladd som godkänts av tillverkaren.

 **WARNING – VARM YTA:** Insidan av skrivaren kan vara varm. Förebygg risken för brännskador genom att vänta tills ytan har svalnat.

 **WARNING – RISK FÖR ELCHOCK:** Om du vill komma åt styrkortet eller installera ytterligare maskinvara eller minnesenheter efter att du har installerat skrivaren ska du först stänga av skrivaren och dra ut nätsladden från eluttaget innan du fortsätter. Om några andra enheter är anslutna till skrivaren ska du stänga av dem också och koppla loss eventuella kablar från skrivaren.

 **WARNING – RISK FÖR ELCHOCK:** Se till att alla externa anslutningar (som Ethernet- och telefonanslutningar) är ordentligt installerade i de markerade inkopplingsportarna.

Produkten är utformad, testad och godkänd för att uppfylla internationella säkerhetsstandarder vid användning av specifika delar från tillverkaren. Vissa delars säkerhetsfunktioner kanske inte alltid är självklara. Tillverkaren ansvarar inte för användning av andra ersättningsdelar.

 **WARNING – RISK FÖR SKADOR:** Klipp, vrid, knyt eller kläm inte strömsladden. Placera inte heller tunga föremål på den. Se till så att strömsladden inte skavs eller belastas. Kläm inte fast strömsladden mellan föremål, t.ex. möbler och väggar. Om något av ovanstående sker finns det risk för brand eller elstötar. Inspektera strömsladden regelbundet för tecken på sådana problem. Koppla bort strömsladden från eluttaget innan du inspekterar den.

Se till att en servicerepresentant utför service och reparationer som inte beskrivs i användarhandboken.

 **WARNING – RISK FÖR ELCHOCK:** För att undvika att få en elektrisk stöt när du rengör skrivarens utsida ska du dra ut nätsladden ur eluttaget och koppla bort alla sladdar från skrivaren innan du fortsätter.

 **VARNING – RISK FÖR SKADOR:** Fyll på varje fack separat för att minska risken för utrustningsinstabilitet. Låt alla andra fack vara stängda tills de behövs.

 **VARNING – RISK FÖR ELCHOCK:** Du bör inte installera produkten eller göra andra elektriska anslutningar med t.ex. faxfunktionen, nätsladden eller telefonen under åskväder.

SPARA DESSA ANVISNINGAR.

Lär dig mer om skrivaren

Hitta information om skrivaren

Vad letar du efter?	Här kan du hitta det
Instruktioner för initial installation: <ul style="list-style-type: none"> • Ansluta skrivaren • Installera skrivarprogrammet 	Installationsdokumentation – Installationsdokumentationen medföljde skrivaren.
Ytterligare inställningar och instruktioner för att använda skrivaren: <ul style="list-style-type: none"> • Välja och förvara papper och specialpapper • Fylla på papper • Konfigurera skrivarinställningar • Visa och skriva ut dokument och foton • Installera och använda skrivarprogrammet • Konfigurera skrivaren i ett nätverk • Hantera och underhålla skrivaren • Felsökning och problemlösning 	<i>Användarhandbok</i> och <i>Snabbguide</i> – Handböckerna kan finnas på CD-skivan <i>Software and Documentation</i> . Mer information finns på vår webbplats på www.dell.com/support/manuals .
Instruktioner för hur man: <ul style="list-style-type: none"> • Ansluter skrivaren till ett Ethernet-nätverk • Felsöker problem med skrivaranslutningar 	<i>Nätverksguide</i> – Öppna CD-skivan <i>Software and Documentation</i> och gå sedan till: Dokumentation >Användarhandbok och andra publikationer >Nätverksguide
Hjälpt att använda skrivarprogramvaran	Hjälpt för Windows eller Mac – öppna ett skrivarprogram och klicka sedan på Hjälpt . Klicka på  för att se sammanhangsstyrd information. Anmärknings: <ul style="list-style-type: none"> • Hjälpten installeras automatiskt med skrivarprogrammet. • Skrivarprogrammet finns i mappen med skrivarprogram eller på skrivbordet, beroende på vilket operativsystem du använder.
Den senaste tilläggsinformationen, uppdaterings och teknisk support: <ul style="list-style-type: none"> • Dokumentation • Nedladdning av drivrutiner • Produktuppgärderingar • Information om serviceåtgärder och reparation • Orderstatus • Support via live-chatt • Support via e-post • Samtalssupport 	Dells supportwebbplats – www.dell.com/support/printers Supporttelefonnummer och öppettider för ditt land eller din region finns på supportwebbplatsen. Ha följande information till hands när du kontaktar supporten så att de snabbare kan hjälpa dig: <ul style="list-style-type: none"> • Servicenummer • Kod för snabbservice Obs! Servicenumret och koden för snabbservice finns på etiketter på skrivaren.

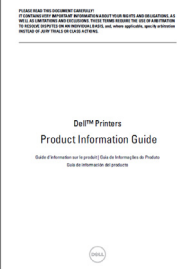
Vad letar du efter?	Här kan du hitta det
<ul style="list-style-type: none"> • Programvara och drivrutiner – certifierade drivrutiner för skrivaren och installationsprogram för skrivarprogramvaran från Dell • Viktigt-filer – De senaste tekniska ändringarna eller avancerat tekniskt referensmaterial för avancerade användare eller tekniker 	Cd-skivan med <i>programvara och dokumentation</i>
<ul style="list-style-type: none"> • Förbrukningsmaterial och tillbehör för skrivaren • Utbyteskassetter 	Webbplatsen för Dells förbrukningsmaterial – www.dell.com/printers Du kan köpa förbrukningsartiklar till skrivaren online, på telefon eller i utvalda butiker för återförsäljning.
<ul style="list-style-type: none"> • Säkerhetsinformation för att förbereda användningen av skrivaren • Information om bestämmelser • Garantiinformation 	<i>Produktinformationsguide</i>  <p>Obs! Det kan hända att <i>Produktinformationsguiden</i> inte finns tillgänglig i ditt land eller område.</p>

Välja en plats för skrivaren

När du väljer en plats där skrivaren ska stå bör du se till att det finns tillräckligt med plats för att öppna magasin och luckor. Om du planerar att installera några maskinvarutillval ser du till att det finns tillräckligt med utrymme för dem också. Det är viktigt att säkerställa följande:

- skrivaren installeras nära ett ordentligt jordat och lättåtkomligt eluttag.
- Säkerställa att luftflödet i rummet uppfyller den senast reviderade ASHRAE 62-standarderna eller CEN Technical Committee 156-standarderna.
- Att skrivaren står på en plan, stadig yta.
- Att skrivaren inte placeras:
 - ren, torr och dammfri.
 - på avstånd från lösa häftklamrar och gem.
 - på avstånd från direkt luftflöde från luftkonditioneringsapparater, värmeelement eller ventilation.
 - borta från direkt solljus och extrem luftfuktighet.
- Observera de rekommenderade temperaturerna och undvik temperatursvängningar.

Omgivningstemperatur	16 till 32 °C
Lagringstemperatur	-20 till 40 °C

- Se till att följande rekommenderade utrymme finns tillgängligt runt skrivaren för ordentlig ventilation:

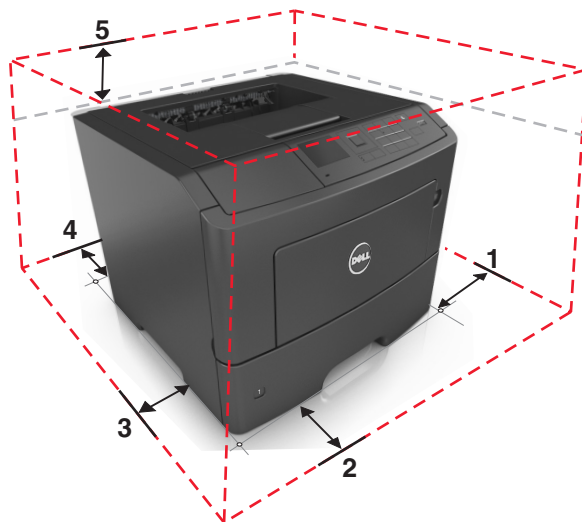

1	Höger sida	305 mm (12 tum)
2	Främre	508 mm (20 tum)
3	Vänster sida	203 mm (8 tum)
4	Bakom	203 mm (8 tum)
5	Över	305 mm (12 tum)

Skrivarkonfigurationer

⚠ VARNING – RISK FÖR SKADOR: Fyll på varje fack separat för att minska risken för utrustningsinstabilitet. Låt alla andra fack vara stängda tills de behövs.

Du kan konfigurera skrivaren genom att lägga upp till två stycken 550-arksfack som tillval. Om du vill ha instruktioner för hur du installerar tillvalsfacken kan du se ["Installera tillvalsfack" på sidan 17](#).

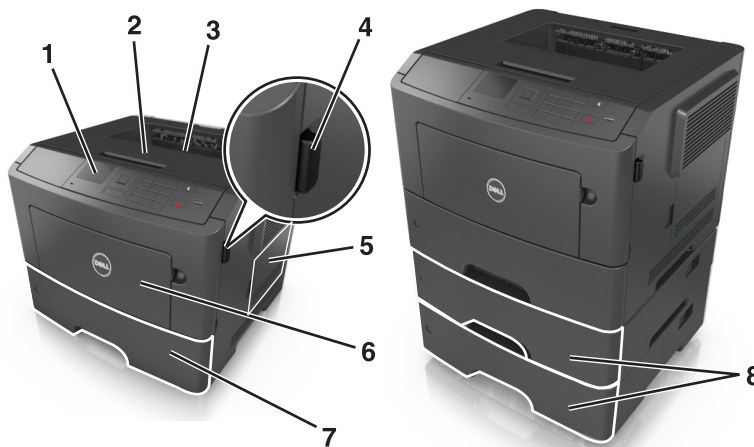

1	Skrivarens kontrollpanel
2	Pappersstopp
3	Standardfack

4	Öppningsknapp för den främre luckan
5	Systemkortets åtkomstlucka
6	Flerfunktionsmatare för 100 ark
7	Standardfack för 550 ark
8	Tillvalsfack för 550 ark Obs! Det finns även ett låsbart magasin för 550 ark. Om du vill ha mer information kan du kontakta butiken där du köpte skrivaren.

Använda skrivarens kontrollpanel

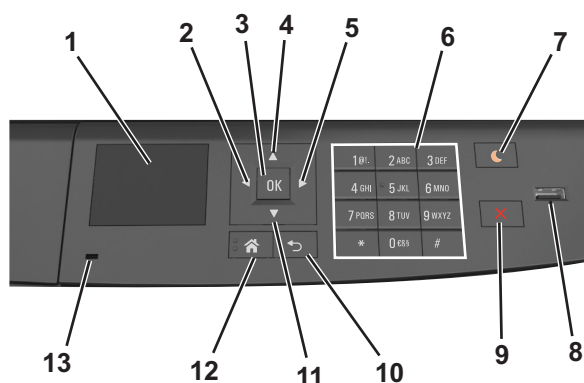

	Använd	För att
1	Display	Visa skrivarens status och meddelanden. Installera och hantera skrivaren.
2	Vänster pilknapp	Bläddra åt vänster.
3	Väljarknapp	Välja menyalternativ. Spara inställningar.
4	Uppåtpilknapp	Bläddra uppåt.
5	Höger pilknapp	Bläddra åt höger.
7	Knapp för viloläge	Aktivera viloläge eller standbyläge. Följande åtgärder aktiverar skrivaren ur viloläget: <ul style="list-style-type: none"> • Tryck på någon av skrivarens knappar • Öppna ett fack eller den främre luckan • Skicka ett utskriftsjobb från datorn • Gör en strömåterställning med hjälp av huvudströmbrytaren • Sätt i en enhet i USB-porten
8	USB-port	Sätt i en flashenhet i skrivaren. Anmärkning: <ul style="list-style-type: none"> • Endast USB-porten på framsidan stödjer flashminnen. • Den här funktionen finns endast på vissa skrivarmodeller.
9	Stopp- eller avstängningsknapp	Stoppa alla utskriftsaktiviteter.

	Använd	För att
10	Tillbakaknapp	Gå tillbaka till den tidigare visningen.
11	Nedåtpilkknapp	Bläddra nedåt.
12	Knappen Hem	Gå till startskärmen.
13	Indikatorlampa	Kontrollera skrivarens status.

Förstå färgerna på indikatorlampan och lampan på knappen för viloläge

Färgerna på knappen för viloläge och indikatorlampan på skrivarens kontrollpanel visar vissa skrivarstatusar eller tillstånd.

Indikatorlampa	Skrivarstatus
Av	Skrivaren är avstängd eller i standbyläge.
Blinkar grönt	Skrivaren värms upp, bearbetar data eller skriver ut.
Fast grönt	Skrivaren är på, men i viloläge.
Blinkar rött	Skrivaren kräver åtgärd av användare.

Lampan på knappen för viloläge	Skrivarstatus
Av	Skrivaren är avstängd, i viloläge eller i läget Klar.
Fast gult	Skrivaren är i viloläge.
Blinkande gult	Skrivaren går in i eller ut ur standbyläget.
Blinkar gult i 0,1 sekund och släcks sedan helt i 1,9 sekunder i ett långsamt pulserande mönster	Skrivaren är i standbyläge.

Tilläggskrivarinställning

Installera interna tillval

⚠ VARNING – RISK FÖR ELCHOCK: Om du vill komma åt systemkortet eller installera ytterligare maskinvara eller minnesenheter efter att du har installerat skrivaren ska du först stänga av skrivaren och dra ut nätsladden från eluttaget innan du fortsätter. Om några andra enheter är anslutna till skrivaren bör du stänga av dem också och dra ut eventuella kablar till skrivaren.

Tillgängliga interna tillval

Minneskort

- DDR3 DIMM
- Flash-minne
 - Teckensnitt
 - Inbyggd programvara
 - Formulärstreckkod
 - Prescribe
 - IPDS
 - PrintCryption

Åtkomst till systemkortet

⚠ VARNING – RISK FÖR ELCHOCK: Om du vill komma åt styrkortet eller installera ytterligare maskinvara eller minnesenheter efter att du har installerat skrivaren ska du först stänga av skrivaren och dra ut nätsladden från eluttaget innan du fortsätter. Om några andra enheter är anslutna till skrivaren bör du stänga av dem också och dra ut eventuella kablar till skrivaren.

- 1 Öppna systemkortets åtkomstlucka.

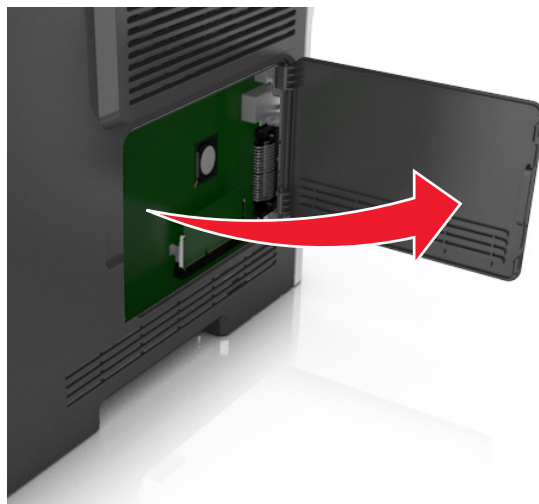

2 Använd följande illustration för att lokalisera tillämplig kontakt.

Varning – risk för skador: Systemkortets elektriska komponenter kan lätt skadas av statisk elektricitet. Rör vid någon av skrivarens metallkomponenter innan du rör vid någon av systemkortets elektroniska komponenter eller kontakter.

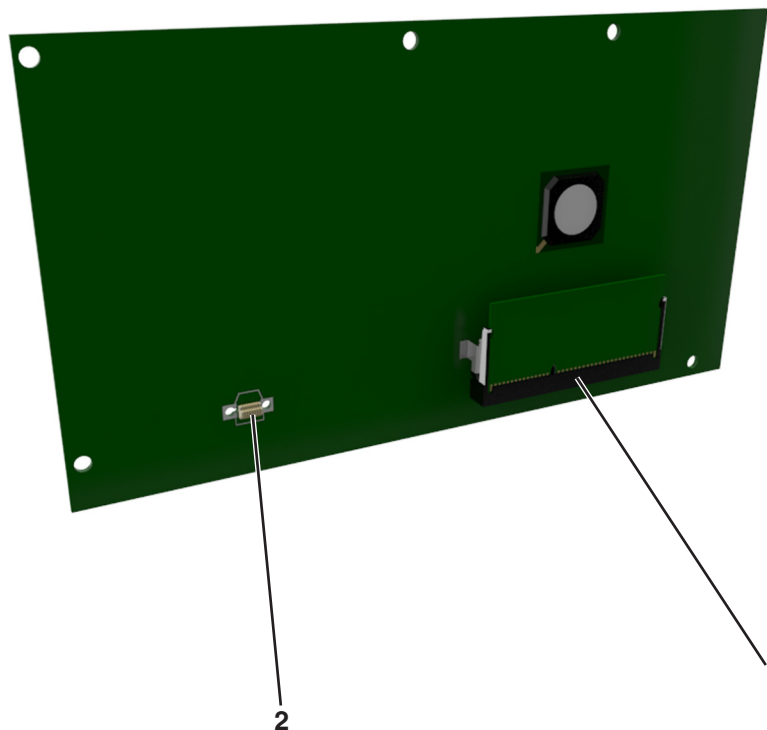

1	Minneskortanslutning
2	Kortplats för tillvalskort

Installera ett minneskort

⚠ VARNING – RISK FÖR ELCHOCK: Om du vill komma åt systemkortet eller installera ytterligare maskinvara eller minnesenheter efter att du har installerat skrivaren ska du först stänga av skrivaren och dra ut nätsladden från eluttaget innan du fortsätter. Om några andra enheter är anslutna till skrivaren bör du stänga av dem också och dra ut eventuella kablar till skrivaren.

Varning – risk för skador: Systemkortets elektriska komponenter kan lätt skadas av statisk elektricitet. Rör vid någon av skrivarens metallkomponenter innan du rör vid någon av systemkortets elektroniska komponenter eller kontakter.

Ett extra minneskort kan köpas separat och anslutas till systemkortet.

1 Få åtkomst till systemkortet.

Om du vill ha mer information kan du se ["Åtkomst till systemkortet" på sidan 13.](#)

2 Packa upp minneskortet.

Varning – risk för skador: Rör inte vid anslutningspunkterna längs kortets kant. Om du gör det kan skrivaren skadas.

3 Rikta in urfasningen (1) på minneskortet mot kammern (2) i kortplatsen.

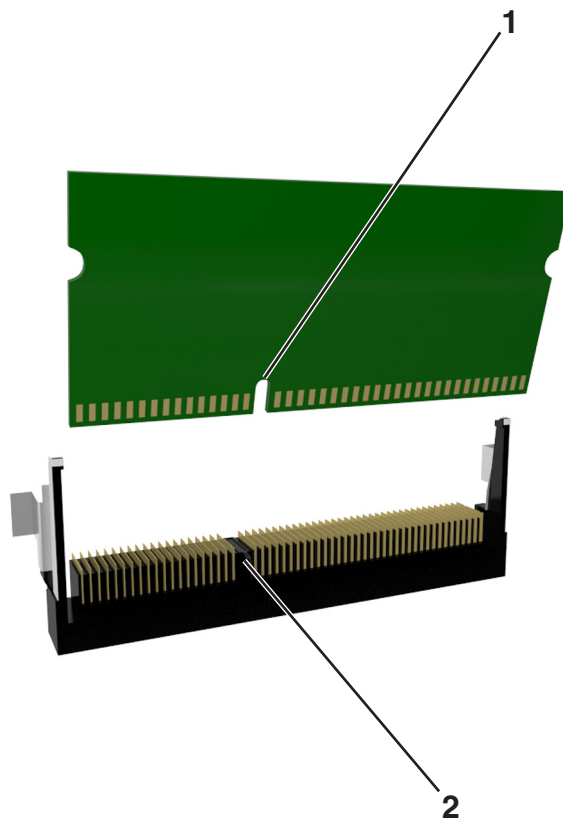

4 Skjut in minneskortet i kortplatsen och tryck sedan kortet mot systemkortets vägg tills det *klickar* på plats.

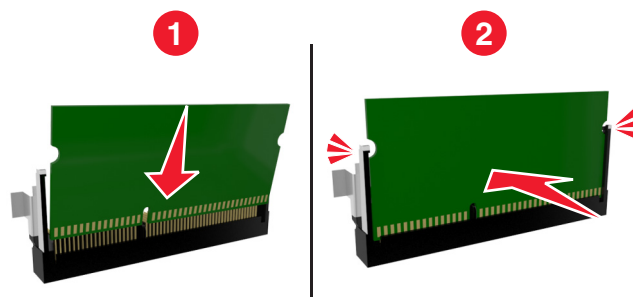

5 Stäng luckan till systemkortet.

Obs! När skrivarprogramvaran och eventuella maskinvarutillval har installerats kan du behöva lägga till vissa alternativ manuellt i skrivardrivrutinen för att de ska bli tillgängliga för utskriftsjobb. Om du vill ha mer information kan du se ["Lägga till tillgängliga tillval i skrivardrivrutinen"](#) på sidan 21.

Installera ett tillvalskort

⚠ VARNING – RISK FÖR ELCHOCK: Om du vill komma åt systemkortet eller installera ytterligare maskinvara eller minnesenheter efter att du har installerat skrivaren ska du först stänga av skrivaren och dra ut nätsladden från eluttaget innan du fortsätter. Om du har andra enheter anslutna till skrivaren bör du stänga av dem också och dra ut eventuella kablar till skrivaren.

Varning – risk för skador: Systemkortets elektriska komponenter kan lätt skadas av statisk elektricitet. Rör vid någon av skrivarens metallkomponenter innan du rör vid någon av systemkortets elektroniska komponenter eller kontakter.

1 Få åtkomst till systemkortet.

Mer information finns i ["Åtkomst till systemkortet" på sidan 13](#).

2 Packa upp tillvalskortet.

Varning – risk för skador: Undvik att vidröra anslutningspunkterna längs kortets kant.

3 Håll i kortets kanter och passa in plaststiften (1) i hålen (2) i systemkortet.

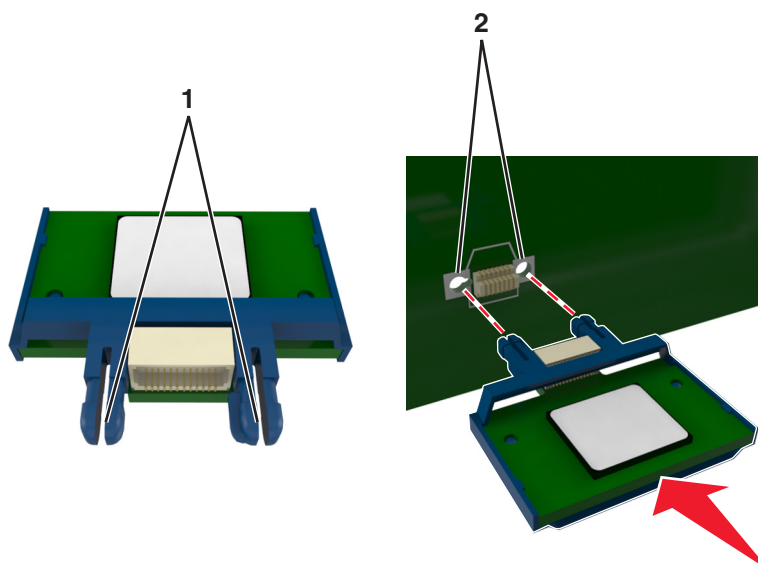

4 Skjut kortet ordentligt på plats som visas på bilden.

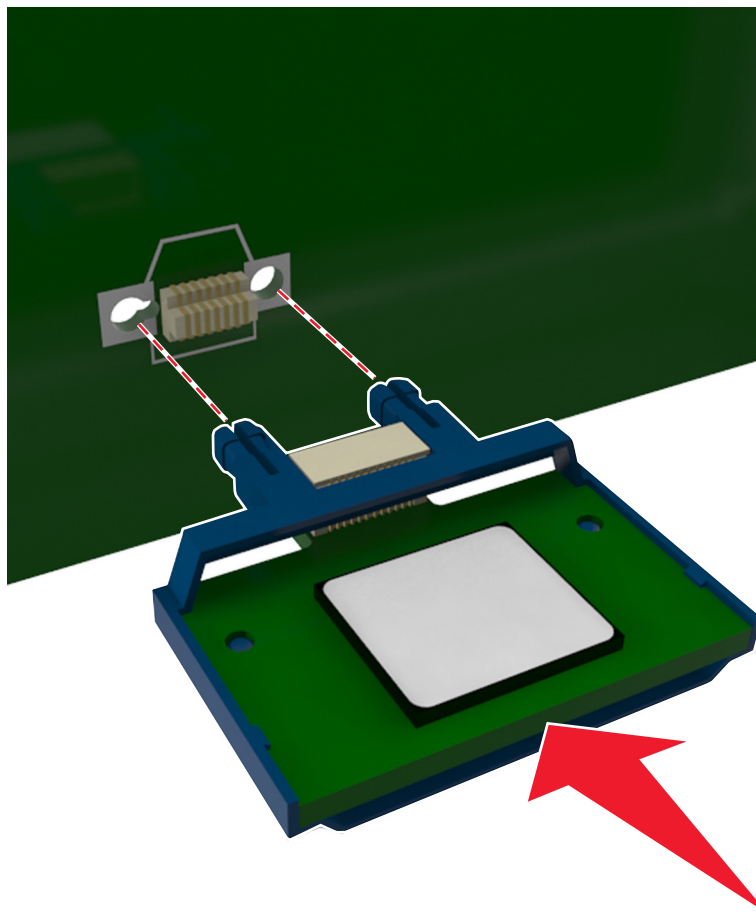

Varning – risk för skador: Felaktig installationen av kortet kan orsaka skador på kortet och systemkortet.

Obs! Anslutningen på kortet måste i hela sin längd ligga an mot systemkortet.

5 Stäng luckan till systemkortet.

Obs! När skrivarprogramvaran och eventuella maskinvarutillval har installerats kan du behöva lägga till vissa alternativ manuellt i skrivardrivrutinen för att de ska bli tillgängliga för utskriftsjobb. Mer information finns i ["Lägga till tillgängliga tillval i skrivardrivrutinen" på sidan 21](#).

Installera hårdvarualternativ

Installera tillvalsfack

⚠️ VARNING – RISK FÖR ELCHOCK: Om du vill komma åt styrkortet eller installera ytterligare maskinvara eller minnesenheter efter att du har installerat skrivaren ska du först stänga av skrivaren och dra ut nätsladden från eluttaget innan du fortsätter. Om några andra enheter är anslutna till skrivaren bör du stänga av dem också och dra ut eventuella kablar till skrivaren.

- 1 Stäng av skrivaren genom att trycka på strömbrytaren och dra sedan ut nätkabeln ur eluttaget.

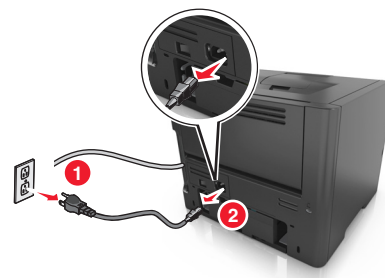

- 2 Packa upp facket och ta sedan bort allt förpackningsmaterial.

- 3 Dra ut facket helt ur basen.

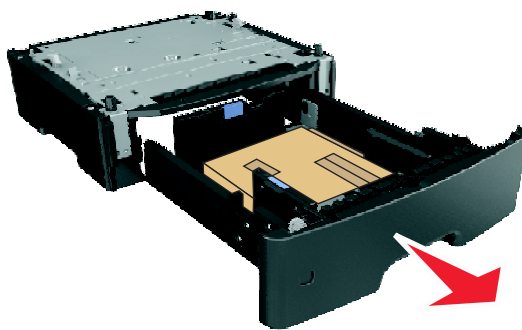

- 4 Ta bort eventuellt förpackningsmaterial från insidan av facket.

- 5 Sätt i facket i basen.

- 6 Placera facket nära skrivaren.

- 7 Rikta in skrivaren mot magasinet och sänk ner skrivaren på plats.

Obs! Tillvalsmagasinen hakar i varandra när de staplas.



8 Anslut nätsladden till skrivaren och ett jordat eluttag och slå sedan på skrivaren.

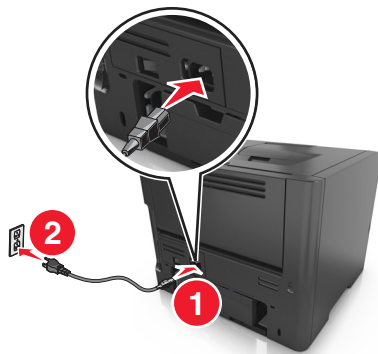

Obs! När skrivarprogrammet och eventuella maskinvarutillval har installerats kan du behöva lägga till vissa tillval i skrivardrivrutinen manuellt för att de ska bli tillgängliga för utskriftsjobb. Mer information finns i ["Lägga till tillgängliga tillval i skrivardrivrutinen" på sidan 21](#).

Om du vill ta bort tillvalsfacken skjuter du spärren på höger sida av skrivaren mot skrivarens framsida tills den *klickar* på plats och ta sedan bort de staplade facken, ett i taget uppifrån och ned.

Ansluta kablar

Anslut skrivaren till datorn med en USB-kabel eller parallellkabel, eller till nätverket med en Ethernet-kabel.

Kontrollera att följande stämmer överens:

- USB-symbolen på kabeln och USB-symbolen på skrivaren
- Lämplig parallellkabel till parallellporten

- Lämplig Ethernet-kabel till Ethernet-porten

Varning – risk för skador: Rör inte USB-kabeln, någon nätverksadapter eller skrivaren i området som visas när utskrift pågår. Förlust av data eller andra problem kan uppstå.

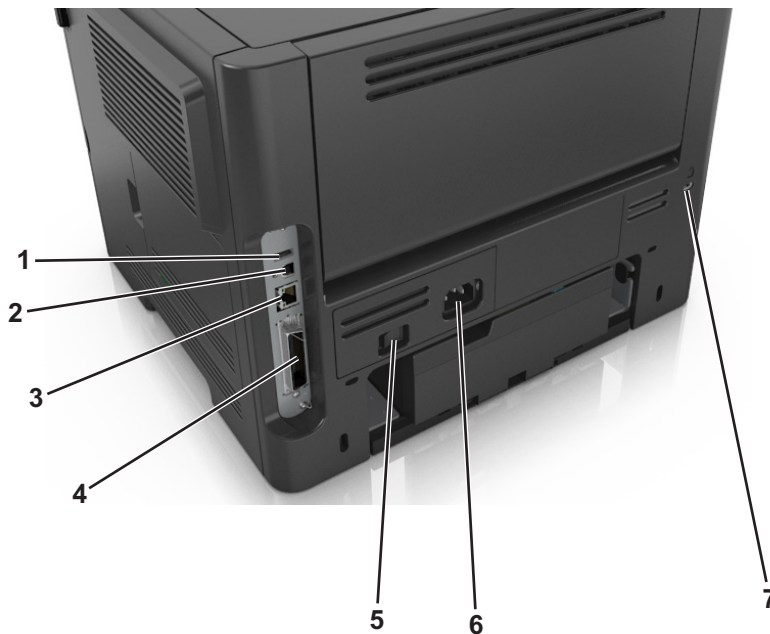

	Använd	För att
1	USB-port	Ansluta valfri trådlös nätverksadapter.
2	USB-skrivarport	Ansluta skrivaren till en dator.
3	Ethernet-port	Ansluta skrivaren till ett Ethernet-nätverk.
4	Parallellport Obs! Den här porten finns endast på vissa skrivarmodeller.	Ansluta skrivaren till en dator.
5	Strömbrytare	Sätta på eller stänga av skrivaren.
6	Nät kabelkontakt till skrivare	Ansluta skrivaren till ett elektriskt uttag.
7	Säkerhetsplats	Fästa ett lås på skrivaren som låser den på plats.

Installera skrivarprogramvaran

Installera skrivaren

- 1 Hämta en kopia av programinstallationspaketet.
- 2 Kör installationen och följ anvisningarna på datorskärmen.
- 3 Lägg till skrivaren för Macintosh-användare.

Obs! Hämta skrivarens IP-adress från TCP/IP-avsnittet på menyn Nätverk/portar.

Lägga till tillgängliga tillval i skrivardrivrutinen

För Windows-användare

- 1 Öppna mappen Skrivare och välj skrivare.
- 2 Öppna skrivaregenskaperna och lägg sedan till eller installera eventuella tillval manuellt.
- 3 Verkställ ändringarna.

För Macintosh-användare

- 1 Från Systeminställningar i Apple-menyn går du till skrivaren och välj sedan **Tillval och förbrukningsmaterial >- drivrutinen**.
- 2 Lägg till installerade maskinvarutillval.
- 3 Verkställ ändringarna.

Nätverk

Anmärkningar:

- Köp en trådlös nätverksadapter innan du installerar skrivaren i ett trådlöst nätverk. Om du vill installera en trådlös nätverksadapter kan du läsa instruktionsbladet som medföljde adaptern.
- Service Set Identifier (SSID) är ett namn som tilldelats ett trådlöst nätverk. WEP (Wireless Equivalent Privacy), WPA (Wi-Fi Protected Access), WPA2 och 802.1X - RADIUS är säkerhetstyper som används i ett nätverk.

Förberedelser för att installera skrivaren i ett Ethernet-nätverk

Om du vill konfigurera skrivaren för att ansluta den till ett Ethernet-nätverk skaffar du följande information innan du börjar:

Obs! Om nätverket automatiskt tilldelar IP-adresser till datorer och skrivare fortsätter du med att installera skrivaren.

- En giltig, unik IP-adress för skrivaren att använda i nätverket
- Nätverkets gateway
- Nätverksmasken
- Ett kortnamn för skrivaren (valfritt).

Obs! Ett kortnamn för skrivaren kan göra det enklare för dig att identifiera den i nätverket. Du kan välja att använda standardkortnamnet för skrivaren eller tilldela ett namn som är enklare för dig att komma ihåg.

Du behöver en Ethernet-kabel för att ansluta skrivaren till nätverket och en tillgänglig port där skrivaren fysiskt kan ansluta till nätverket. Använd en ny nätverkskabel om det är möjligt för att undvika att problem uppstår på grund av en skadad kabel.

Förberedelser för att installera skrivaren i ett trådlöst nätverk

Anmärkningar:

- Se till att den trådlösa nätverksadaptern är installerad i skrivaren och fungerar som den ska.
- Kontrollera att åtkomstpunkten (trådlös router) är på och fungerar som den ska.

När du ska installera skrivaren i ett trådlöst nätverk måste du ha följande uppgifter:

- **SSID**—SSID kallas även nätverksnamn.
- **Trådlöst läge (eller Nätverksläge)**—Läget är antingen infrastruktur eller ad hoc.
- **Kanal (för ad hoc-nätverk)** – Kanals standardvärde för infrastrukturnätverk är automatisk.

Vissa ad hoc-nätverk kräver också den automatiska inställningen. Kolla med systemansvarig om du är osäker på vilken kanal du ska välja.

- **Säkerhetsmetod** – Det finns tre huvudalternativ för säkerhetsmetoden:

- WEP-nyckel

Om ditt nätverk använder fler än en WEP-nyckel, anger du upp till fyra stycken i de avsedda utrymmena. Välj den nyckel som används för tillfället i nätverket genom att välja standard-WEP-nyckeln för överföring.
eller

- delad WPA eller WPA2-nyckel eller lösenordsfras

WPA innehåller kryptering som en ytterligare säkerhetsfunktion. Alternativen är AES eller TKIP. Samma typ av kryptering måste ställas in för routern och skrivaren då skrivaren annars inte kan kommunicera i nätverket.

- 802.1X–RADIUS

Om du installerar skrivaren på ett 802.1X nätverk kan du behöva följande:

- Autentiseringstyp
- Inre autentiseringstyp
- 802.1X användarnamn och lösenord
- Certifikat

- Ingen säkerhet

Om det trådlösa nätverket inte använder sig av någon sorts säkerhet får du ingen säkerhetsinformation.

Obs! Att använda ett trådlöst nätverk utan någon säkerhet rekommenderas inte.

Anmärkningar:

- Om du inte känner till SSID-namnet för nätverket som datorn är ansluten till startar du det trådlösa verktyget för datorns nätverksadapter och letar upp nätverksnamnet. Om du inte hittar SSID-namnet eller säkerhetsinformationen för nätverket kan du se dokumentationen som medföljde den trådlösa åtkomstpunkten eller kontakta systemadministratören.
- Om du vill veta den i förväg delade nyckeln/lösenordsfrasen för WPA/WPA2 för det trådlösa nätverket kan du läsa i dokumentationen som medföljde åtkomstpunkten, titta på webbsidan för åtkomstpunkten eller fråga systemadministratören.

Ansluta skrivaren med guiden för trådlös installation

Innan du börjar ser du till att:

- En trådlös nätverksadapter finns installerad i skrivaren och fungerar korrekt. Mer information finns i instruktionsbladet som medföljde den trådlösa nätverksadaptern.
- En Ethernet-kabel är bortkopplad från skrivaren.
- Aktiv NIC är inställd på Auto. Ställ in det på Auto genom att navigera till:

 > Inställningar >  > Nätverk/portar >  > Aktivt nätverkskort >  > Auto > 

Obs! Stäng av skrivaren, vänta i minst fem sekunder och slå sedan på den igen.

1 På skrivarens kontrollpanel går du till:

 > Inställningar >  > Nätverk/portar >  > Nätverk [x] >  > Nätverk [x] Inställningar >  > Trådlöst >  > Inställningar för trådlös anslutning > 

2 Välj en trådlös anslutning.

Använd	För att
Sök efter nätverk	Visa tillgängliga trådlösa anslutningar. Obs! Den här menyposten visar alla säkra och osäkra SSID.
Ange ett nätverksnamn	Skriv in SSID. Obs! Kontrollera att du anger rätt SSID.
Wi-Fi Protected Setup	Anslut skrivaren till ett trådlöst nätverk med Wi-Fi Protected Setup.

3 Tryck på  och följ sedan anvisningarna på skrivarens display.









Ansluta skrivaren till ett trådlöst nätverk med Wi-Fi Protected Setup (WPS)

Innan du börjar ser du till att:

- Åtkomstpunkten (trådlös router) är WPS-certifierad.
- En trådlös nätverksadapter finns installerad i skrivaren och fungerar korrekt. Om du vill ha mer information kan du se instruktionsbladet som medföljde den trådlösa nätverksadaptern.

Använda tryckknappskonfigurationsmetoden

1 På skrivarens kontrollpanel går du till:

 > Inställningar >  > Nätverk/portar >  > Nätverk [x] >  > Inställningar för nätverk [x] >  > Trådlöst >  > Wi-Fi Protected Setup >  > Starta tryckknappsmetod > 

2 Följ instruktionerna på skrivarens display.

Använda PIN-metoden

1 På skrivarens kontrollpanel går du till:

 > Inställningar >  > Nätverk/portar >  > Nätverk [x] > Trådlöst >  > Wi-Fi Protected Setup >
 > Starta PIN-metod > 

2 Kopiera den åttasiffriga PIN-koden för WPS.

3 Öppna en webbläsare och skriv sedan in åtkomstpunktens IP-adress i adressfältet.

Anmärkningar:

- IP-adressen visas som fyra nummergrupper som är åtskiljda med punkter, till exempel 123.123.123.123.
- Om du använder en proxyserver inaktiverar du den tillfälligt för att kunna öppna webbsidan på rätt sätt.

4 Komma åt WPS-inställningarna.

5 Ange den åttasiffriga PIN-koden och spara sedan inställningen.

Ansluta skrivaren till ett trådlöst nätverk med hjälp av den inbyggda webbservern

Innan du börjar ser du till att:

- Skrivaren är tillfälligt ansluten till ett Ethernet-nätverk.
- En trådlös nätverksadapter är installerad i skrivaren och fungerar som den ska. Mer information finns i instruktionsbladet som medföljde den trådlösa nätverksadaptern.

1 Öppna en webbläsare och ange skrivarens IP-adress i adressfältet.

Anmärkningar:

- Visa skrivarens IP-adress i TCP/IP-avsnittet på menyn Nätverk/portar. IP-adressen visas som fyra nummergrupper som är åtskiljda med punkter, till exempel 123.123.123.123.
- Om du använder en proxyserver inaktiverar du den tillfälligt för att kunna öppna webbsidan på rätt sätt.

2 Klicka på **Inställningar > Nätverk/portar > Trådlöst**.

3 Ändra inställningarna så att de stämmer överens med inställningarna för åtkomstpunkten (trådlös router).

Obs! Kontrollera att du anger rätt SSID.

4 Klicka på **Skicka**.

5 Stäng av skrivaren och dra ut Ethernet-kabeln. Vänta i minst fem sekunder och slå sedan på skrivaren igen.

6 Verifiera att skrivaren är ansluten till nätverket genom att skriva ut en sida med nätverksinställningar. I avsnittet Nätverkskort [x] kontrollerar du att status är "Ansluten".

Mer information finns i avsnittet "Kontrollera skrivarinställningen" i *Användarhandboken*.

Kontrollera skrivarinställningen

Skriva ut en sida med menyinställningar

Du kan skriva ut en sida för att granska skrivarens aktuella menyinställningar och bekräfta att skrivartillvalen är korrekt installerade.

Obs! Om du inte har gjort några ändringar i menyinställningarna anges fabriksinställningarna på menyinställningssidan. När du väl har valt och sparat övriga inställningar på menyerna ersätter de fabriksstandardinställningarna som *standardinställningar*. En standardinställning fortsätter att gälla tills du öppnar menyn igen, väljer ett nytt värde och sparar det.

På skrivarens kontrollpanel går du till:

 >Inställningar >  >Rapporter >  >Menyinställningssida > 

Skriva ut en sida med nätverksinställningar

Om skrivaren är ansluten till ett nätverk kan du skriva ut en nätverksinstallationssida för att kontrollera nätverksanslutningen. På sidan finns även viktig information som är till hjälp vid konfigurering av nätverksskrivare.

1 På skrivarens kontrollpanel går du till:

 >Inställningar >  >Rapporter >  >Sida med nätverksinställningar > 

2 På den första delen av sidan med nätverksinställningar kontrollerar du att statusen är Ansluten.

Om statusen är Ej ansluten kan det hända att den lokala anslutningen inte är aktiv eller att nätverkskabeln är trasig. Kontakta din systemadministratör om du behöver hjälp och skriv sedan ut en ny nätverksinstallationssida.

Fylla på papper och specialmaterial

Val och hantering av papper och specialmaterial kan påverka tillförlitligheten i dokumentens utskrift. Mer information finns i "[Undvika pappersstopp](#)" på sidan 100 och "[Förvara papper](#)" på sidan 39.

Ställa in pappersstorlek och papperstyp

1 Från skrivarens kontrollpanel går du till:

 > Inställningar >  > Pappersmenyn >  > Pappersstorlek/-typ > 

2 Tryck på uppåt- eller nedåtpilen för att välja fack eller matare och tryck sedan på .

3 Tryck på uppåt- eller nedåtpilen för att välja pappersstorlek och tryck sedan på .

4 Tryck på uppåt- eller nedåtpilen för att välja papperstyp och tryck sedan på  för att ändra inställningarna.

Konfigurera universella pappersinställningar

Den universella pappersstorleken är en inställning som definieras av användaren och som gör att du kan skriva ut på pappersstorlekar som inte är förinställda i skrivarmenyerna.

Anmärkningar:

- Den minsta universella pappersstorleken är 6 x 127 mm och stöds endast av flerfunktionsmataren.
- Den största universella pappersstorleken är 216 x 355,6 mm och stöds av alla papperskällor.

1 På skrivarens kontrollpanel går du till:

 > Inställningar >  > Pappersmeny >  > Universell installation >  > Måttenheter >  > välj en måttenhet > 

2 Välj **Stående bredd** eller **Stående höjd** och tryck sedan på .

3 Tryck på vänster- eller högerpilarna för att ändra inställningen och tryck sedan på .

Använda standardfack och papperstopp

Standardfacket rymmer upp till 150 ark papper med 75 g/m². Det samlar upp utskrifterna med utskriftssidan nedåt. Standardfacket inkluderar ett papperstopp som hindrar papperet från att glida ut ur fackets framsida när det staplas.

För att öppna pappersstoppet drar du i det så att det fälls ut framåt.



Obs! Stäng pappersstoppet när du flyttar skrivaren till en annan plats.

Fylla på i magasin

⚠ VARNING – RISK FÖR SKADOR: Fyll på varje fack separat för att minska risken för utrustningsinstabilitet. Låt alla andra fack vara stängda tills de behövs.

1 Dra ut facket helt.

Obs! Ta aldrig ut ett fack under en pågående utskrift eller när **Upptagen** visas på skrivarens display. Om du gör det kan papperet fastna.

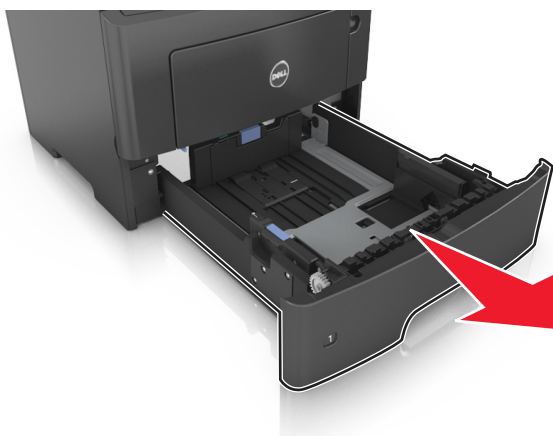

2 Tryck ihop och skjut sedan breddstödsfliken till rätt läge för den pappersstorlek som du fyller på.

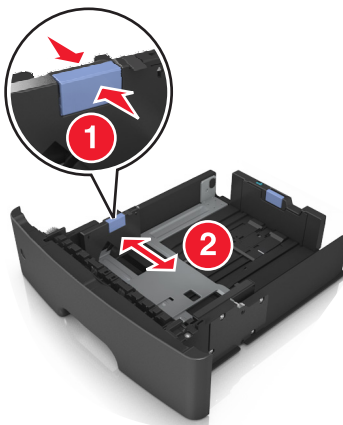

3 Tryck ihop och skjut sedan längdstödsfliken till rätt läge för den pappersstorlek som du fyller på.

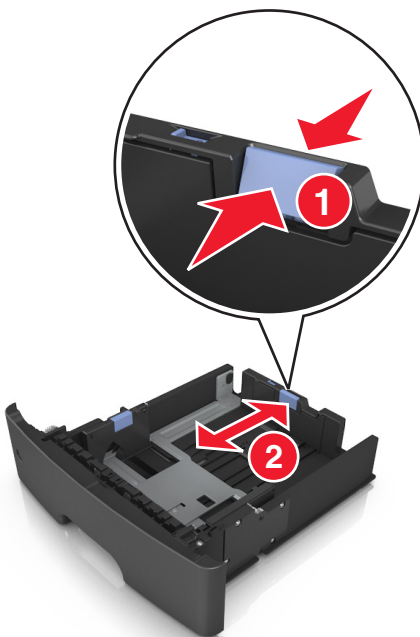

Anmärkningar:

- När du ska fylla på med pappersstorlekar som Letter, Legal och A4 måste du skjuta längdstödsfliken bakåt för att papperet ska få plats på längden.
- Om du fyller på papper med storleken A6 i standardfacket trycker du ihop och skjuter längdstödsfliken mot mitten av facket till positionen för A6-storlek.
- Kontrollera att bredd- och längdstöden är i linje med pappersstorleksmarkeringarna på botten av facket.

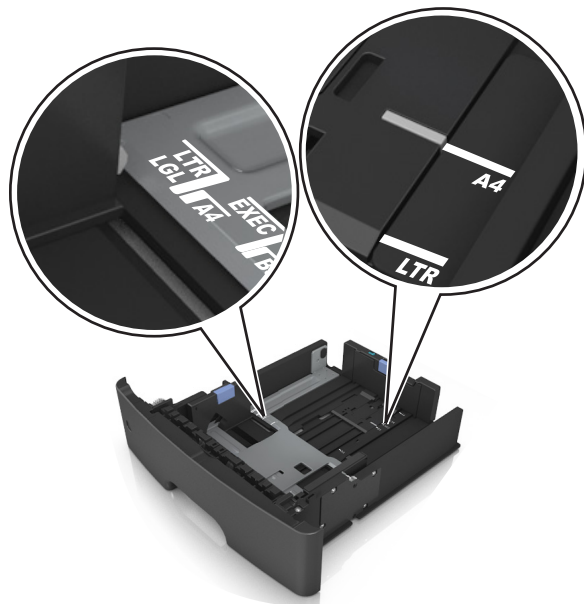

- 4 Böj pappersbunten fram och tillbaka och lufta den sedan. Se till att du inte viker eller skrynklar papperet. Jämna till kanterna mot ett plant underlag.

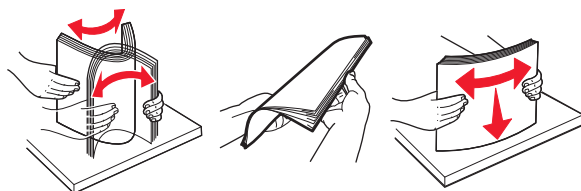

- 5 Fyll på pappersbunten.

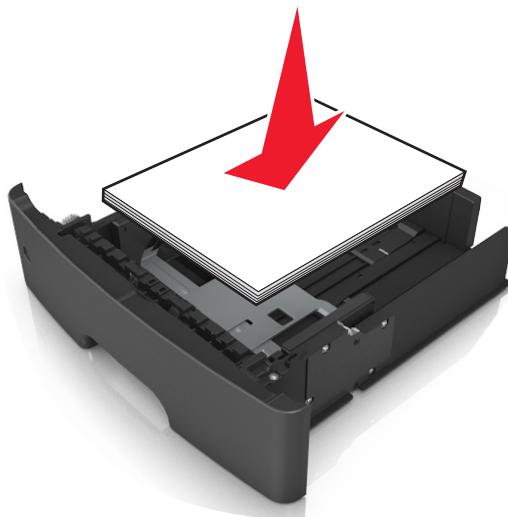

Anmärkningar:

- Fyll på med den utskrivbara sidan vänd nedåt när du använder återvunnet eller förtryckt papper.
- Fyll på papper med håslag med hålen på den övre kanten mot framkanten av facket.

- Fyll på brevhuvud med framsidan nedåt, med den övre kanten av arket mot framkanten av facket. För 2-sidig utskrift, fyll på brevhuvudet med framsidan uppåt med den nedre kanten av arket mot framkanten av facket.
- Se till att papperet är under märket som anger maxgränsen för papperspåfyllning som finns på sidan av breddstödet.

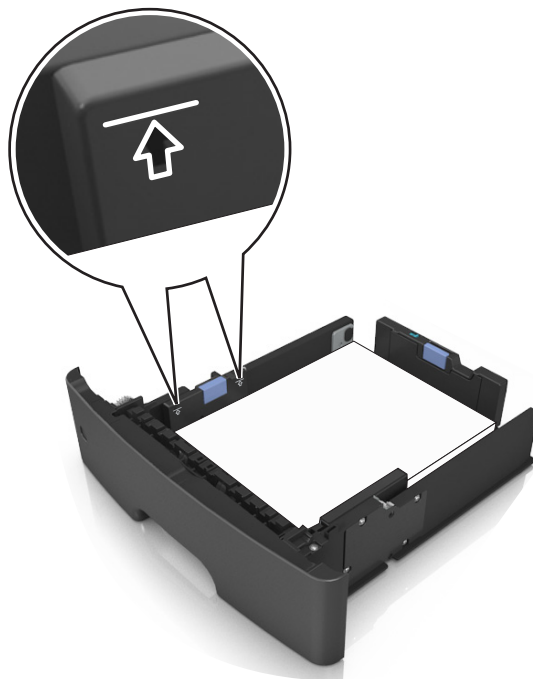

6 Sätt i facket.

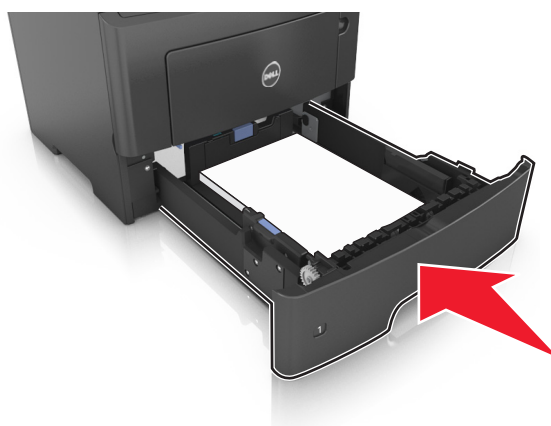

7 På skrivarens kontrollpanel anger du pappersstorlek och papperstyp på pappersmenyn så att det matchar med papperet som har fyllts på i facket.

Obs! Ställ in rätt pappersstorlek och papperstyp för att undvika pappersstopp och utskriftskvalitetsproblem.

Fylla på flerfunktionsmataren

Använd flerfunktionsmataren när du skriver ut på olika storlekar och typer av papper, eller på specialmedia som tjockt papper, OH-film och kuvert. Du kan också använda den för utskriftsjobb med en sida på brevpapper.

- 1 Öppna flerfunktionsmataren.

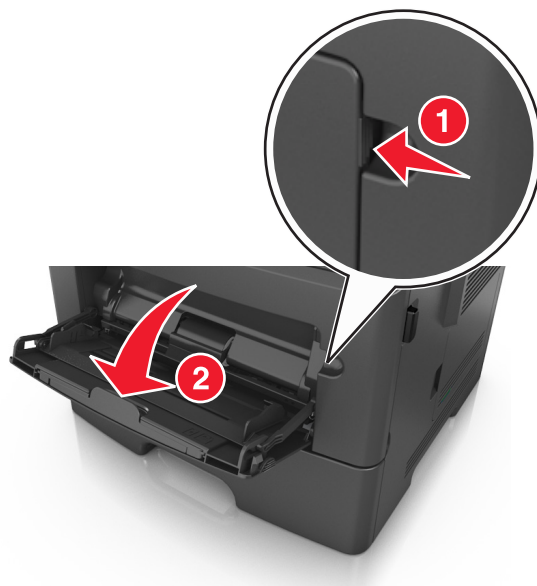

- a Dra ner flerfunktionsmatarens förlängare.

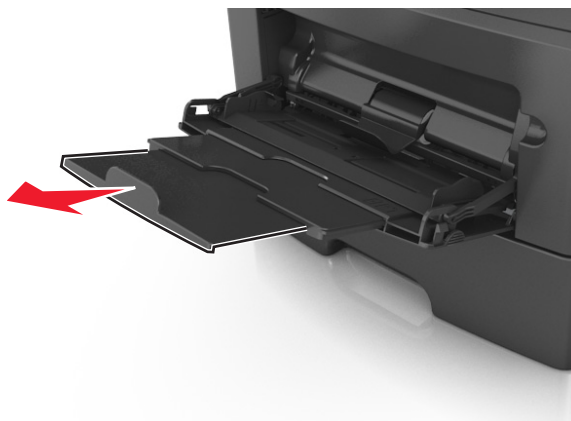

- b Dra försiktigt i förlängaren så att flerfunktionsmataren är helt utdragen och öppen.



- 2 Tryck på fliken på det vänstra breddstödet och flytta sedan stöden för det papper som du fyller på.

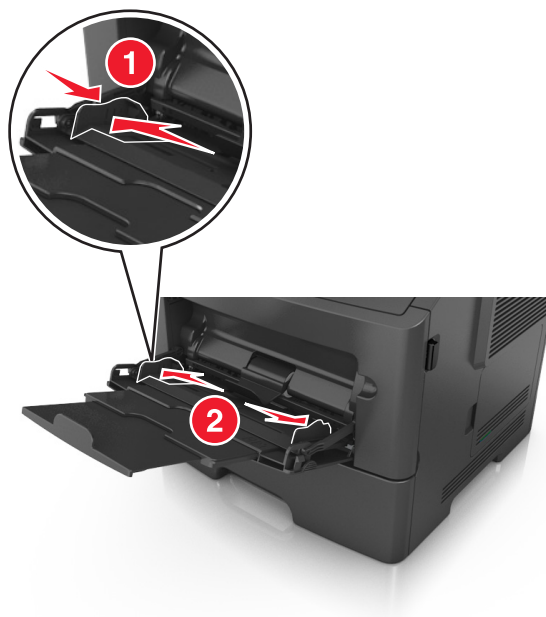

- 3 Förbered papperet eller specialmediet för påfyllning.

- Få pappersarken att släppa från varandra genom att böja buntens fram- och baksidor och sedan lufta dem. Se till att du inte viker eller skrynklar papperet. Jämna till kanterna mot ett plant underlag.

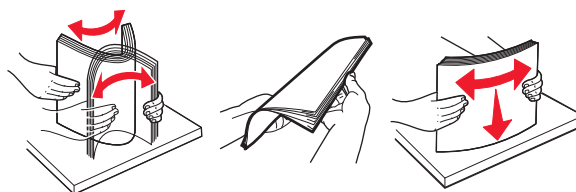

- Håll OH-film i kanterna. Böj buntens med OH-film fram- och baksidor för att lossa dem och bläddra sedan igenom buntens. Jämna till kanterna mot ett plant underlag.

Obs! Undvik att ta på OH-filmens utskriftssida. Se till att du inte repar dem.

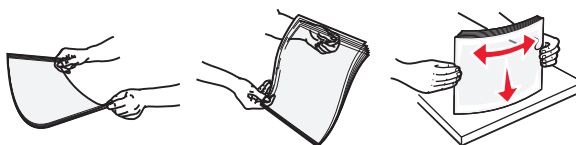

- Böj buntens med kuvert fram- och baksidor för att lossa dem och bläddra sedan igenom buntens. Jämna till kanterna mot ett plant underlag.



- 4 Fyll på papper eller specialpapper.

Anmärkningar:

- Använd inte våld för att pressa in papper eller specialpapper i flerk Funktionsmataren.

- Kontrollera att papperet eller specialmaterialet inte går över märket som anger maxgränsen för papperspåfyllning som finns på pappersstöden. Om du lägger i för mycket papper kan pappersstopp uppstå.



- Fyll på vanligt papper, OH-film eller tjockt papper med den rekommenderade utskriftssidan uppåt och den övre kanten framåt. För mer information om påfyllning av OH-film kan du titta på förpackningen som de kom i.

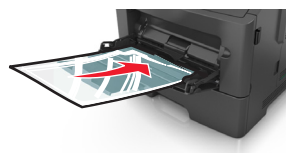

Obs! När du fyller på med papper i A6-storlek måste du kontrollera att förlängaren för flerfunktionsmataren vilar lätt mot papperskanten så att de sista arken papper hålls på plats.



- Papper med brevhuvud matar du in med papperets övre kant först. För 2-sidig (dubbelsidig) utskrift fyller du på brevpapperet med utskriftssidan nedåt och så att den nedre kanten matas in i skrivaren först.



- Fyll på kuvert med fliken nedåt och till vänster.



Varning – risk för skador: Använd aldrig frankerade kuvert eller kuvert med förslutningsdetaljer av metall, fönster, bestrukna ytor eller självhäftande klister. Sådana kuvert kan skada skrivaren allvarligt.

- 5 På skrivarens kontrollpanel anger du pappersstorlek och typ i pappersmenyn så att det överensstämmer med papperet eller specialmedian som har fyllts på i flerk Funktionsmataren.

Lägga till och ta bort länkar till fack

Lägga till och ta bort länkar till fack

- 1 Öppna en webbläsare och ange skrivarens IP-adress i adressfältet.

Anmärkningar:

- Visa skrivarens IP-adress på skrivarens kontrollpanel i TCP/IP-avsnittet på menyn Nätverk/portar. IP-adressen visas som fyra nummergrupper som är åtskilda med punkter, till exempel 123.123.123.123.
- Om du använder en proxyserver inaktiverar du den tillfälligt för att kunna öppna webbsidan på rätt sätt.

- 2 Klicka på **Inställningar >Pappersmeny**.

3 Ändra inställningarna för pappersstorlek och -typ för de fack du länkar.

- Se till att pappersstorleken och -typen för fack du länkar matchar varandra.
- Se till att pappersstorleken och -typen för fack du avlänkar *inte* matchar varandra.

4 Klicka på **Skicka**.

Obs! Du kan även ändra inställningarna för pappersstorlek och -typ med hjälp av skrivarens kontrollpanel. Mer information finns i "[Ställa in pappersstorlek och papperstyp](#)" på sidan 26.

Varning – risk för skador: Papperet som finns i facket ska överensstämma med namnet på papperstypen som anges i skrivaren. Fixeringsenhetens temperatur varierar beroende på den angivna papperstypen. Utskriftsproblem kan uppstå om inställningarna inte har gjorts korrekt.

Skapa ett anpassat namn för en papperstyp

Använda Embedded Web Server

1 Öppna en webbläsare och ange skrivarens IP-adress i adressfältet.

Anmärkningar:

- Visa skrivarens IP-adress i TCP/IP-avsnittet på menyn Nätverk/portar. IP-adressen visas som fyra nummergrupper som är åtskiljda med punkter, till exempel 123.123.123.123.
- Om du använder en proxyserver inaktiverar du den tillfälligt för att kunna öppna webbsidan på rätt sätt.

2 Klicka på **Inställningar >Pappersmeny >Anpassade namn**.

3 Välj ett anpassat namn och ange sedan ett nytt namn för anpassad papperstyp.

4 Klicka på **Skicka**.

5 Klicka på **Anpassade typer** och kontrollera sedan att det nya namnet för anpassad papperstyp har ersatt det anpassade namnet.

Använda skrivarens kontrollpanel

1 På skrivarens kontrollpanel går du till:

 >Inställningar >  >Pappersmeny >  >Anpassade namn

2 Välj ett anpassat namn och ange sedan ett nytt namn för anpassad papperstyp.

3 Tryck på .

4 Tryck på **Anpassade typer** och kontrollera sedan att det nya namnet för anpassad papperstyp har ersatt det anpassade namnet.

Tilldela ett namn för en anpassad typ

Använda den inbyggda webbservern

1 Öppna en webbläsare och ange skrivarens IP-adress i adressfältet.

Anmärkningar:

- Se skrivarens IP-adress i avsnittet TCP/IP på menyn Nätverk/portar. IP-adressen visas som fyra nummergrupper som är åtskiljda med punkter, till exempel 123.123.123.123.
- Om du använder en proxyserver inaktiverar du den tillfälligt för att kunna öppna webbsidan på rätt sätt.

2 Klicka på **Inställningar >Pappersmeny >Anpassade namn**.

3 Skriv in ett namn på papperstypen och klicka sedan på **Skicka**.

4 Välj en anpassad typ och kontrollera sedan att rätt papperstyp är knuten till det anpassade namnet.

Obs! Vanligt papper är standardpapperstypen för alla användardefinierade anpassade namn.

Använda skrivarens kontrollpanel

1 På skrivarens kontrollpanel går du till:

 >Inställningar >  >Pappersmeny >  >Anpassade namn

2 Skriv in ett namn på papperstypen och tryck sedan på .

Tilldela en anpassad papperstyp**Använda Embedded Web Server**

1 Öppna en webbläsare och ange skrivarens IP-adress i adressfältet.

Anmärkningar:

- Visa skrivarens IP-adress i TCP/IP-avsnittet på menyn Nätverk/portar. IP-adressen visas som fyra nummergrupper som är åtskiljda med punkter, till exempel 123.123.123.123.
- Om du använder en proxyserver inaktiverar du den tillfälligt för att kunna öppna webbsidan på rätt sätt.

2 Klicka på **Inställningar >Pappersmeny >Anpassade typer**.

3 Välj ett namn för den anpassade papperstypen och en papperstyp.

Obs! Papper är standardpapperstypen för alla användardefinierade anpassade namn.

4 Klicka på **Skicka**.

Använda skrivarens kontrollpanel

1 På skrivarens kontrollpanel går du till:

 >Inställningar >  >Pappersmeny >  >Anpassade typer

2 Välj ett namn för den anpassade papperstypen och en papperstyp.

Obs! Papper är standardpapperstypen för alla användardefinierade anpassade namn.

3 Tryck på .

Guide för papper och specialmaterial

Riktlinjer för papper

Du kan undvika utskriftsproblem genom att använda rätt papper eller specialmaterial. För att få optimal utskriftskvalitet, testas du ett provark av det papper eller specialmaterial du funderar på att använda innan du köper stora mängder.

Pappersegenskaper

Följande pappersegenskaper påverkar utskriftskvaliteten och tillförlitligheten. Beakta dessa egenskaper när du ska köpa nytt papper.

Vikt

Skrivarens fack kan automatiskt mata papper som väger högst 120 g/m² (32 lb) långfibrigt papper. Flerfunktionsmataren kan automatiskt mata papper som väger högst 163 g/m² (43 lb) långfibrigt papper. Papper som är lättare än 60 g/m² (16 lb) är kanske inte tillräckligt hårt för att matas in korrekt och kan orsaka pappersstopp. Bäst resultat får du om du använder långfibrigt bondpapper med vikten 75 g/m² (20 lb). För papper som är mindre än 182 x 257 mm rekommenderar vi papper med vikten 90 g/m² (24 lb) eller tyngre.

Obs! Dubbelsidig utskrift fungerar endast med papper med vikten 60-90 g/m² (16–24-lb).

Böjning

Med böjning menas papperets tendens att böja sig vid kanterna. Omfattande böjning kan ge upphov till pappersmatningsproblem. Böjning kan inträffa när papperet passerar genom skrivaren, där det utsätts för höga temperaturer. Om du förvarar oförpackat papper i en varm, fuktig, kall eller torr miljö, även i facken, kan det leda till att papperet böjer sig vid utskrift och orsaka matningsproblem.

Lenhet

Papperets släthet påverkar direkt utskriftskvaliteten. Om papperet är för grovt fäster tonern inte ordentligt. Om papperet är för slätt kan det orsaka problem vid pappersmatningen eller ge sämre utskriftskvalitet. Använd alltid papper med mellan 100 och 300 Sheffield-punkter - mellan 150 och 250 Sheffield-punkter ger bäst utskriftskvalitet.

Fuktinnehåll

Mängden fukt i papper påverkar både utskriftskvaliteten och skrivarens förmåga att mata papperet på rätt sätt. Låt papperet ligga kvar i sin originalförpackning tills det ska användas. Detta begränsar den tid som papperet exponeras för fukt som kan försämra dess egenskaper.

Förvara papperet i originalförpackningen i samma miljö som skrivaren i 24 till 48 timmar före utskrift. Lägg till ett par dagar till den här tiden om förvarings- eller transportmiljön är väldigt olik miljön där skrivaren finns. Tjockt papper kan kräva längre anpassningstider.

Fiberriktning

Man skiljer på pappersfibrernas riktning. Man talar om *långfibrigt*, vilket betyder att fibrerna löper i papperets längdriktning, och *kortfibrigt*, vilket betyder att fibrerna löper i papperets breddriktning.

För bondpapper som väger 60–90 g/m² (16–24 lb) rekommenderar vi långfibrigt papper.

Fiberinnehåll

De flesta högkvalitativa kopieringspapper är tillverkade av 100 % kemiskt behandlad trämassa. Det ger papperet hög stabilitet och medför färre pappersmatningsfel och bättre utskriftskvalitet. Papper som innehåller fibrer, t.ex. bomull, kan försämra pappershanteringen.

Papper som inte kan användas

Följande papperstyper rekommenderas inte för skrivaren:

- Kemiskt behandlat papper för kopiering utan karbonpapper, även kallat självkopierande papper, karbonlöst kopieringspapper (CCP) eller papper som inte kräver karbon (NCR).
- Förtryckt papper med kemikalier som kan förorena skrivaren.
- Förtryckt papper som kan påverkas av den höga temperaturen i fixeringsenheten.
- Förtryckt papper som kräver mer noggrann passning (exakt tryckposition på sidan) mindre än $\pm 2,5$ mm ($\pm 0,10$ tum), till exempel OCR-formulär (Optical Character Recognition).

I vissa fall kan du justera inpassningen från en programvara och sedan skriva ut på dessa formulär:

- Bestruket papper (raderbart papper), syntetiska papper, termopapper.
- Papper med ojämna kanter, papper med grov eller mycket strukturerad yta eller böjda papper.
- Returpapper som inte uppfyller EN12281:2002 (europeisk).
- Papper som väger mindre än 60 g/m^2
- Flersidiga formulär eller dokument

Välja papper

Om du använder rätt papperstyp är det mindre risk för att papperet fastnar och orsakar andra problem.

Så här undviker du pappersstopp och dålig utskriftskvalitet:

- Använd *alltid* nytt, oskadat papper.
- Innan du fyller på papper bör du ta reda på vilken som är den rekommenderade utskriftssidan. Detta står vanligtvis på pappersförpackningen.
- Använd *inte* papper som har beskurits eller klippts för hand.
- Blanda *inte* olika storlekar, typer eller vikter av material i samma fack;
- Använd *inte* bestruket papper som inte har framställts särskilt för elektrofotografisk utskrift.

Välja förtryckta formulär och brevpapper

Använd de här riktlinjerna när du ska välja förtryckta formulär och brevpapper:

- Använd långfibrigt papper med vikten 60 till 90 g/m^2 .
- Använd bara formulär och papper med brevhuvud som tryckts med en offset-litografisk eller etsad tryckprocess.
- Undvik papper med grov eller kraftigt strukturerad yta.

Använd papper med värmetåligt bläck som är utformat att användas i xerografiska kopiatorer. Bläcket måste tåla temperaturer på upp till $230 \text{ }^\circ\text{C}$ utan att smälta eller utsöndra giftiga gaser. Använd bläck som inte påverkas av hartset i tonern. Bläck som är oxidationshärdat eller oljebaserat uppfyller oftast de här kraven, men latexbläck gör det eventuellt inte. Kontakta pappersleverantören om du är osäker.

Förtryckta papper som brevpapper måste klara temperaturer upp till 230 °C utan att smälta eller avge hälsofarliga ämnen.

Använda returpapper eller annat kontorspapper

- Låg fukthalt (4–5 %)
- Lämplig jämnhet (100–200 Sheffield-enheter eller 140–350 Bendtsen-enheter i Europa)

Obs! Vissa mycket jämna papper (till exempel premium 24 lb laserpapper, 50–90 Sheffield-enheter) och betydligt grövre papper (till exempel premium bomullspapper, 200–300 Sheffield-enheter) är tillverkade för att fungera bra i laserskrivare oberoende av papprets yta. Rådgör med din pappersleverantör innan du använder dessa papperstyper.

- Lämplig koefficient för friktion ark-till-ark (0,4–0,6)
- Tillräckligt böjmotstånd i matningsriktningen

Returpapper, papper med låg vikt (<60 g/m² [16 lb bond) och/eller mindre tjocklek (<3,8 mils [0,1 mm]), och papper som klipps kortfibrigt för skrivare med stående (kortsidig) matning kan ha lägre böjmotstånd än vad som krävs för tillförlitlig pappersmatning. Rådgör med din pappersleverantör innan du använder dessa papperstyper för laserutskrift (elektrofotografisk). Kom ihåg att detta endast är allmänna riktlinjer och att papper som uppfyller dem fortfarande kan orsaka problem vid pappersmatningen i laserskrivare (till exempel om pappret rullar ihop sig mer än förväntat under normala utskriftsförhållanden).

Förvara papper

Använd nedanstående riktlinjer för hur du förvarar papper så undviker du att papperskvadd och ojämn utskriftskvalitet:

- Bäst resultat får du om du förvarar papperet där temperaturen är 21 °C och den relativa fuktigheten är 40 procent. De flesta tillverkare rekommenderar att utskrifter görs i temperaturer mellan 18–24 °C och en relativ luftfuktighet mellan 40 till 60 procent.
- Förvara papperet i kartonger på en pall eller hylla. Undvik att förvara det på golvet.
- Förvara enskilda paket på en plan yta.
- Placera inte några föremål ovanpå enskilda pappersförpackningar.
- Ta endast ut papper ur kartongen eller förpackningen när du ska fylla på det i skrivaren. Kartongen och förpackningen håller papperet rent, torrt och platt.

Använda specialmedia

Tips vid användning av tjockt papper

Tjockt papper är tjockt, enkeltvinnat specialmaterial. Många av de olika egenskaperna, t.ex. fukttinhåll, tjocklek och struktur kan påverka utskriftskvaliteten i stor utsträckning. Skriv alltid ut prov på en typ av tjockt papper som du har för avsikt att använda innan du köper större kvantiteter.

Vid utskrift på styvt papper:

- Se till att Papperstypen är tjockt papper.
- Välj rätt inställning för pappersstruktur.
- Var medveten om att förtryck, perforering och skrynklor i avsevärd utsträckning kan påverka utskriftskvaliteten, orsaka papperskvadd eller andra problem.

- Kontrollera med tillverkaren eller leverantören och säkerställ att det tjocka papperet klarar temperaturer på upp till 240 °C utan att utsöndra giftiga gaser.
- Använd inte förtryckt tjockt papper som tillverkats med kemikalier som kan förorena skrivaren. Sådant tryck kan avsätta halvflytande och flyktiga ämnen i skrivaren.
- Använd styvt kortfibrigt papper när det är möjligt.

Tips om användning av kuvert

Gör alltid testutskrifter med den typ av kuvert som du vill använda innan du köper större kvantiteter.

- Använd bara kuvert som är särskilt framtagna för laserskrivare. Kontrollera med tillverkaren eller leverantören att kuverten tål temperaturer upp till 230 °C utan att smälta, ändra färg, hamna snett eller avge giftiga ångor.
- Bäst resultat får du om du använder kuvert som är tillverkade av 90 g/m²-bondpapper eller 25 % bomull. Bomullskuvert får inte väga mer än 70 g/m² (bond).
- Använd endast nya, oskadade kuvert.
- Om du vill ha bästa möjliga prestanda och minska risken för att papperet fastnar ska du inte använda kuvert som:
 - är kraftigt böjda eller skeva
 - sitter ihop eller är skadade på något sätt
 - har fönster, hål, perforeringar, utstansningar eller relieftryck
 - har metallklämmor, snören eller andra metalldelar
 - har en sammankopplande utformning
 - är frankerade
 - har synligt klister när klaffen är igenklistrad eller nedvikt
 - har böjda hörn
 - har grov, skrynklig eller randig yta
- Justera breddstöden så att de passar kuvertens bredd.

Obs! En kombination av hög luftfuktighet (över 60 %) och höga utskriftstemperaturer kan skrynkla eller klistra ihop kuverten.

Tips om användning av etiketter

Skriv alltid ut prov på den etiketttyp som du har för avsikt att använda innan du köper större kvantiteter.

Obs! Använd endast pappersetiketter. Vinyl-, apoteks- och dubbelsidiga etiketter stöds inte.

Att tänka på vid utskrift på etiketter:

- Använd etiketter som är särskilt avsedda för laserskrivare. Kontrollera med tillverkaren eller säljaren att:
 - Etiketterna tål temperaturer på upp till 240 °C utan att klistras ihop, böja sig, skrynkla sig eller avge skadliga gaser.
 - Etiketternas klister, skrivbara yta och ytbeläggning tål tryck på upp till 172 kPa (25 psi) utan att lossna, förångas runt kanterna eller avge giftiga ångor.
- Använd inte etiketter med glatt baksida.
- Använd hela etikettark. Påbörjade ark kan göra att etiketter lossnar under utskrift, vilket ger upphov till stopp. Ark där etiketter saknas kan också medföra att det kommer klister i skrivaren och kassetten och att skrivarens och tonerkassetten garanti inte gäller.

- Använd inte etiketter med synligt klister.
- Skriv inte ut närmare än 1 mm från etikettens kant, perforeringar eller mellan etiketternas stansningar.
- Kontrollera att det självhäftande skyddsarket inte når till kanten. För zonbestrykning av klister rekommenderas minst 1 mm marginal från kanterna. Klister kan fastna i skrivaren och medföra att garantin inte gäller.
- Om zonbestrykning av klister inte är möjlig ska en remsa på 2 mm avlägsnas från kanterna och ett klister som inte förångas användas.
- Stående orientering rekommenderas, särskilt vid utskrift av streckkoder.

Tips om användning av brevpapper

- Använd brevpapper som är särskilt framtaget för laserskrivare.
- Gör testutskrifter på den typ av brevpapper som du vill använda innan du köper större kvantiteter.
- Böj, lufta och rätta till bunten med brevpapper innan du lägger den i skrivaren så att pappren inte klibbar ihop.
- Sidorienteringen är viktig vid utskrift på papper med brevhuvud. Mer information om hur du fyller på brevpapper finns i:
 - ["Fylla på i magasin" på sidan 27](#)
 - ["Fylla på flerfunktionsmataren" på sidan 31](#)

Tips om användning av OH-film

- Skriv ut en testsida på den typ av OH-film som du vill använda innan du köper in större mängder av filmen.
- Mata in OH-film från standardfacket eller flerfunktionsmataren.
- Använd bara OH-film som är särskilt framtagen för laserskrivare. OH-filmen måste tåla temperaturer på upp till 185 °C utan att smälta, missfärgas, hamna snett eller avge hälsofarliga ämnen.

Obs! Du kan skriva ut OH-film i temperaturer upp till 195 °C om vikt för OH-film ställts in på Tung och struktur för OH-film på Grov på pappersmenyn.
- Undvik problem med utskriftskvaliteten genom att inte vidröra OH-filmen.
- Böj, lufta och rätta till bunten med OH-film innan du lägger den i skrivaren så att arken inte klibbar ihop.

Pappersstorlekar, papperstyper och pappersvikter som kan användas

Pappersstorlekar som stöds

Obs! Om en pappersstorlek inte står med i listan väljer du närmaste *större* storlek i listan. Om du vill ha information om kartong och etiketter kan du se *Kartong- och etikettguiden*.

Pappersstorlek	Standardfack	Tillvals-fack för 550 ark	Flerfunktionsmatare	Duplexläge
A4 210 x 297 mm	✓	✓	✓	✓
A5 148 x 210 mm (5,8 x 8.3 tum)	✓	✓	✓	x
A6 105 x 148 mm (4,1 x 5.8 tum)	✓	x	✓	x
JIS B5 182 x 257 mm (7,2 x 10.1 tum)	✓	✓	✓	x
US Letter 216 x 279 mm (8,5 x 11 tum)	✓	✓	✓	✓
Legal 216 x 356 mm (8,5 x 14 tum)	✓	✓	✓	✓
Executive 184 x 267 mm (7,3 x 10.5 tum)	✓	✓	✓	x
Oficio (Mexico)¹ 216 x 340 mm (8,5 x 13.4 tum)	✓	✓	✓	✓
Folio 216 x 330 mm (8,5 x 13 tum)	✓	✓	✓	✓
Statement 140 x 216 mm (5,5 x 8.5 tum)	✓	✓	✓	x
Universal² 76,2 x 127 mm upp till 216 x 356 mm.	✓	✓	✓	✓
7 3/4-kuvert (Monarch) 98 x 191 mm (3,9 x 7.5 tum)	x	x	✓	x
9 kuvert 98 x 225 mm (3,9 x 8.9 tum)	x	x	✓	x
10 kuvert 105 x 241 mm (4,1 x 9.5 tum)	x	x	✓	x
DL -kuvert 110 x 220 mm (4,3 x 8.7 tum)	x	x	✓	x
C5-kuvert 162 x 229 mm (6,4 x 9 tum)	x	x	✓	x
B5-kuvert 176 x 250 mm (6,9 x 9.8 tum)	x	x	✓	x

¹ Med den här storleksinställningen formateras sidan för 216 x 356 mm, såvida inte storleken har specificerats av programvaran.

² Universell stöds endast i standardfacket om pappersstorleken är minst 105 x 148 mm. Universell stöds endast i tillvals-facket för 550 ark om pappersstorleken är minst 148 x 210 mm. Universell stöds endast i duplexläge om bredden är minst 210 mm och längden minst 279 mm. Den minsta universella storleken stöds endast i flerfunktionsmataren.

Pappersstorlek	Standardfack	Tillvals-fack för 550 ark	Flerfunktionsmatare	Duplexläge
Övriga kuvert 229 x 356 mm (9 x 14 tum)	X	X	✓	X

¹ Med den här storleksinställningen formateras sidan för 216 x 356 mm, såvida inte storleken har specificerats av programvaran.

² Universell stöds endast i standardfacket om pappersstorleken är minst 105 x 148 mm. Universell stöds endast i tillvals-facket för 550 ark om pappersstorleken är minst 148 x 210 mm. Universell stöds endast i duplexläge om bredden är minst 210 mm och längden minst 279 mm. Den minsta universella storleken stöds endast i flerfunktionsmataren.

Papperstyper och pappersvikter som kan hanteras

Standardfacket kan hantera pappersvikter på 60-90 g/m². Tillvals-facket kan hantera pappersvikter på 60-120 g/m².

Flerfunktionsmataren kan hantera pappersvikter på 60–163 g/m².

Papperstyp	550-arksfack	Flerfunktionsmatare	Duplexläge
Plain Paper (Norm. papper)	✓	✓	✓
Kartong	X	✓	X
OH-filmer	✓	✓	X
Återvunnet papper	✓	✓	✓
Glansigt papper	X	X	X
Pappersetiketter ¹	✓	✓	X
Plastetiketter	X	X	X
Bond ²	✓	✓	✓
Kuvert	X	✓	X
Grovt kuvert	X	✓	X
Brevhuvud	✓	✓	✓
Förtryckta	✓	✓	✓
Färgat papper	✓	✓	✓
Lätt papper	✓	✓	✓
Tungt papper ²	✓	✓	✓
Grovt/bomull	✓	✓	X
Anpassad typ [x]	✓	✓	✓ ³

Papperstyp	550-arksfack	Flerfunktionsmatare	Duplexläge
<p>¹ Enkelsidiga pappersetiketter som anpassats för laserskrivare stöds för tillfällig användning. Du bör inte skriva ut fler än 20 sidor med pappersetiketter per månad. Vinyl-, apoteks- och dubbelsidiga etiketter stöds inte.</p> <p>² Bondpapper och tungt papper stöds vid dubbelsidig utskrift på papper med vikt upp till 90 g/m².</p> <p>³ Anpassad typ [x] stöds i duplexläget om någon av papperstyperna som anges i menyn Anpassade typer har valts. Om du vill ha mer information kan du se "menyn Anpassade typer" på sidan 58.</p>			

Skriver ut

Skriva ut ett dokument

Skriva ut ett dokument

- 1 På menyn Papper på skrivarens kontrollpanel ställer du in papperstypen och pappersstorleken så att de överensstämmer med papperet i skrivaren.
- 2 Skicka utskriftsjobbet:

För Windows-användare

- a Med ett dokument öppet klickar du på **Arkiv >Skriv ut**.
- b Klicka på **Egenskaper, Inställningar, Alternativ** eller **Installation**.
- c Justera inställningarna vid behov.
- d Klicka på **OK >Skriv ut**.

För Macintosh-användare

- a Anpassa inställningarna i dialogrutan Utskriftsformat om det behövs:
 - 1 När dokumentet är öppet väljer du **Arkiv >Utskriftsformat**.
 - 2 Välj en papperstorlek eller skapa en anpassad storlek som överensstämmer med papperet i skrivaren.
 - 3 Klicka på **OK**.
- b Anpassa inställningarna i dialogrutan Utskriftsformat om det behövs:
 - 1 Med ett dokument öppet väljer du **Arkiv >Skriv ut**.
Om det behövs kan du klicka på utökningstriangeln för att se ytterligare alternativ.
 - 2 Justera inställningarna i utskriftsdialogrutan och på snabbmenyerna om det behövs.
Obs! Om du vill skriva ut på en särskild typ av papper kan du antingen justera inställningen för papperstyp så att den överensstämmer med papperet i skrivaren eller välja rätt fack eller matare.
 - 3 Klicka på **Skriv ut**.

Justera tonersvärtan

Använda den inbyggda webbservern

- 1 Öppna en webbläsare och ange sedan skrivarens IP-adress i adressfältet.

Anmärkningar:

- Visa skrivarens IP-adress i TCP/IP-avsnittet på menyn Nätverk/portar. IP-adressen visas som fyra nummergrupper som är åtskiljda med punkter, till exempel 123.123.123.123.
- Om du använder en proxyserver inaktiverar du den tillfälligt för att kunna öppna webbsidan på rätt sätt.

- 2 Klicka på **Inställningar >Utskriftsinställningar >Kvalitetsmeny >Tonersvärta**.
- 3 Justera inställningen för tonersvärta och klicka på **Skicka**.

Använda skrivarens kontrollpanel

1 På skrivarens kontrollpanel går du till:

 > Inställningar >  > Utskriftsinställningar >  > Kvalitetsmeny >  > Tonersvärta

2 Justera tonersvärta och klicka på .

Skriva ut från flashenhet

Skriva ut från flashenhet

Anmärkingar:

- När du ska skriva ut en krypterad pdf-fil blir du ombedd att ange filens lösenord på skrivarens kontrollpanel.
- Du kan inte skriva ut filer som du inte har utskriftsbehörighet för.

1 Sätt i en flashenhet i USB-porten.



Anmärkingar:

- En flashenhetsikon visas på skrivarens kontrollpanel och i ikonerna för lagrade jobb när en flashenhet ansluts.
- Om du sätter i flashenheten när skrivaren behöver åtgärdas, till exempel om ett pappersstopp har inträffat, ignoreras flashenheten.
- Om du sätter i flashenheten när skrivaren är upptagen med andra utskriftsjobb visas meddelandet **Upptagen**. När dessa utskriftsjobb har behandlats kan du behöva visa listan med stoppade jobb för att kunna skriva ut dokument från flashenheten.

Varning – risk för skador: Vidrör inte skrivaren eller flashenheten i de områden som visas när utskrift, läsning eller skrivning från minnesenheten pågår. Information kan gå förlorad.



2 På skrivarens kontrollpanel väljer du dokumentet som du vill skriva ut.

3 Tryck på höger- eller vänsterpilen för att ange hur många kopior som ska skrivas ut och tryck sedan på **OK**.

Anmärkningar:

- Ta inte ut flashenheten från USB-porten förrän dokumentutskriften har slutförts.
- Om du låter flashenheten sitta kvar i skrivaren efter att du har stängt USB-menyn kan du gå till lagrade jobb från skrivarens kontrollpanel för att skriva ut filer från flashenheten.

Flashenheter och filtyper som stöds

Flashenhet	Filtyp
<p>Anmärkningar:</p> <ul style="list-style-type: none"> • Höghastighets-USB-minnen måste stödja USB-standarden för hög hastighet. Det går inte att använda enheter som bara har stöd för USB med låg hastighet. • USB-minnena måste ha stöd för FAT-filsystemet (File Allocation Table). Enheter som formaterats med NTFS (New Technology File System) eller något annat filsystem stöds inte. 	<p>Dokument:</p> <ul style="list-style-type: none"> • .pdf • .xps <p>Bilder:</p> <ul style="list-style-type: none"> • .dcm • .gif • .JPEG eller .jpg • .bmp • .pcx • .TIFF eller .tif • .png • .fls

Skriva ut från en mobil enhet

Skriva ut från en mobil enhet med AirPrint

AirPrint™ är en app för mobil utskrift som du kan använda för att skriva ut direkt från din iPad® (alla modeller), iPhone® (3GS eller senare) eller iPod touch® (3:e generationen eller senare) till din skrivare med AirPrint-funktion. Skrivare med AirPrint-funktion fungerar tillsammans med dessa mobila enheter om de kör den senaste versionen av iOS.

Obs! Se till att skrivaren och den mobila enheten är anslutna till samma trådlösa nätverk. Om du vill ha information om hur du konfigurerar de trådlösa inställningarna för din mobila enhet kan du se dokumentationen som medföljde enheten.

- 1 Starta appen på den mobila enhetens startskärm.

Obs! Du kan skriva ut vilket innehåll du vill från följande Apple-program: iBook, Mail, Bilder, Safari och vissa appar i App Store.

- 2 Välj det du vill skriva ut och tryck sedan på .

- 3 Tryck på **Skriv ut** och välj sedan din skrivare.

- 4 Ställ in de utskriftsalternativ du vill ha och tryck sedan på **Skriv ut**.

Skriva ut från en mobil enhet med Dell Mobile Print

Du kan skriva ut direkt från en Android-mobil (OS 2.1 eller senare) till din skrivare med Dell Mobile Print.

Anmärkningar:

- Se till att skrivaren och den mobila enheten är anslutna till samma trådlösa nätverk.
- Om du vill ha information om hur du konfigurerar de trådlösa inställningarna kan du se dokumentationen som medföljde den mobila enheten.

- 1 Ladda ner appen Dell Mobile Print från Google Play.



- 2 På den mobila enhetens startskärm trycker du på .

- 3 Välj det du vill skriva ut.

Du kan välja från listan med appar som stöds (t.ex. Kalender, Kontakter, Galleri, Google Docs, GMail, Internet, Messaging, Word-dokument, Excel-dokument, PowerPoint-dokument och PDF-dokument).

- 4 I dialogrutan för förhandsgranskning ställer du in utskrifts- och skrivaralternativ om det behövs.

Obs! Om din skrivare inte visas i listan kontrollerar du nätverksinställningarna på både skrivaren och den mobila enheten för att säkerställa att båda är anslutna till samma trådlösa nätverk.

- 5 Tryck på **Skriv ut**.

Skriva ut konfidentiella jobb och andra lagrade jobb

Skriva ut konfidentiella jobb och andra stoppade jobb

Obs! Konfidentiella jobb och jobb som ska bekräftas tas automatiskt bort från minnet när de har skrivits ut. Upprepade jobb och reserverade jobb sparas i skrivarminnet tills du väljer att ta bort dem.

För Windows-användare

- 1 Med ett dokument öppet klickar du på **Arkiv >Skriv ut**.
- 2 Klicka på **Egenskaper, Inställningar, Alternativ** eller **Installation**.
- 3 Klicka på **Skriv ut och pausa**.
- 4 Välj en typ av utskriftsjobb (Konfidentiellt, Reservera, Upprepa eller Bekräfta) och ange sedan ett användarnamn. Om utskriftsjobbet är konfidentiellt måste du ange en fyrsiffrig PIN-kod.
- 5 Klicka på **OK** eller **Skriv ut**.
- 6 Släpp utskriftsjobbet på skrivarens kontrollpanel.
 - Om utskriftsjobbet är konfidentiellt går du till:
Stoppade jobb > välj ditt användarnamn >**Konfidentiella jobb** > ange PIN-koden > välj utskriftsjobbet > ange antalet kopior >**Skriv ut**
 - För andra utskriftsjobb går du till:
Stoppade jobb > välj ditt användarnamn > välj utskriftsjobbet > ange antalet kopior >**Skriv ut**

För Macintosh-användare

- 1 Med ett dokument öppet väljer du **Arkiv >Skriv ut**.
Om det behövs kan du klicka på utökningstriangeln för att se ytterligare alternativ.
- 2 Välj **Jobbdirigering** bland utskriftsalternativen eller på snabbmenyn **Exemplar & sidor**.
- 3 Välj en typ av utskriftsjobb (Konfidentiellt, Reservera, Upprepa eller Bekräfta) och ange sedan ett användarnamn. Om utskriftsjobbet är konfidentiellt måste du ange en fyrsiffrig PIN-kod.
- 4 Klicka på **OK** eller **Skriv ut**.
- 5 Släpp utskriftsjobbet på skrivarens kontrollpanel:
 - Om utskriftsjobbet är konfidentiellt går du till:
Stoppade jobb > välj ditt användarnamn >**Konfidentiella jobb** > ange PIN-koden > välj utskriftsjobbet > ange antalet kopior >**Skriv ut**
 - För andra utskriftsjobb går du till:
Stoppade jobb > välj ditt användarnamn > välj utskriftsjobbet > ange antalet kopior >**Skriv ut**

Skriva ut informationssidor

Mer information om utskrift av informationssidor finns i "[Skriva ut en sida med menyinställningar](#)" på sidan 25 och "[Skriva ut en sida med nätverksinställningar](#)" på sidan 25.

Skriva ut en teckensnittslista

1 Från skrivarens kontrollpanel går du till:

 > Inställningar >  > Rapporter >  > Skriv ut teckensnitt

2 Tryck på uppåt- eller nedåtpilen för att välja en teckensnittsinställning.

3 Tryck på .

Obs! PPDS-teckensnitt visas bara om PPDS-dataströmmen har aktiverats.

Skriva ut en kataloglista

Från skrivarens kontrollpanel går du till:

 > Inställningar > Rapporter >  > Skriv ut katalog > 

Obs! Menyposten Skriv ut katalog visas endast om ett flashminne (tillval) finns installerat.

Avbryta utskriftsjobb

Avbryta ett utskriftsjobb på skrivarens kontrollpanel

1 På skrivarens kontrollpanel trycker du på .

2 När listan med utskriftsjobb visas väljer du vilket jobb du vill avbryta och trycker sedan på .

3 Tryck på  för att gå tillbaka till huvudmenyn.

Avbryta ett utskriftsjobb:från datorn

För Windows-användare

1 Öppna mappen Skrivare och välj skrivare.

2 I dialogrutan för utskriftskön markerar du det jobb som du vill avbryta och sedan tar du bort det.

För Macintosh-användare

1 Från Systeminställningar i Apple-menyn går du till skrivaren.

2 I dialogrutan för utskriftskön markerar du det jobb som du vill avbryta och sedan tar du bort det.

Förstå skrivarmenyerna

Menylista

Pappersmeny

Default Source (standardkälla)
 Paper Size/Type (pappersstorlek/typ)
 Configure MP (konf. univ.matare)
 Substitute Size (ersättningsstorlek)
 Paper Texture (Pappersstrukt.)
 Paper Weight (Pappersvikt)
 Paper Loading (pappersmatning)
 Custom Types (anpassade typer)
 Universal Setup (Universell inställning)

Rapporter

Sida med menyinställningar
 Enhetsstatistik
 Nätverksinstallationssida¹
 Profillista
 Skriv ut teckensnitt
 Skriv ut katalog
 Utskriftsdemo
 Resursrapport

Nätverk/portar

Aktivt nätverkskort
 Standardnätverk²
 Standard-USB
 Rapporter
 Nätverkskort
 TCP/IP
 IPv6
 Trådlöst
 AppleTalk
 SMTP-installation

Säkerhet

Konfidentiell utskrift
 Säkerhetsgranskningslogg
 Ställ in datum och tid

Inställningar

Allmänna inställningar
 Flash-enhet, meny
 Utskriftsinställningar

H&jälp

Skriv ut alla handböcker
 Utskriftskvalitet
 Utskriftsguide
 Utskriftsmaterialguide
 Guide för utskriftsfel
 Menyöversikt
 Informationsguide
 Anslutningsguide
 Flyttguide

¹ Beroende på skrivarinstallationen visas det här menyalternativet som Nätverksinstallationssida eller Installationssida för nätverk [x].

² Beroende på skrivarinstallationen visas det här menyalternativet som Standardnätverk eller Nätverk [x].

Pappersmeny

menyn Standardkälla

Använd	För att
Default Source (standardkälla) Fack [x] Universalarkmatare Manuellt papper Manuellt kuvert	Anger en standardpapperskälla för alla utskriftsjobb. Anmärkningar: <ul style="list-style-type: none"> Fack 1 (standardfack) är fabriksinställt som standard. På menyn Papper anger du Konfigurera universalarkmatare till inställningen "Kassett" för att visas som menyinställning. Om samma storlek och typ av papper finns i två fack som har samma inställningar länkas de automatiskt. När ett fack är tomt fortsätter utskriften från det länkade facket.

menyn Pappersstorlek/typ

Använd	För att
Fack [x] Storlek A4 A5 A6 JIS-B5 US Letter Legal Executive Oficio (Mexiko) Folio Statement Universal	Ange pappersstorleken för varje pappersfack. Anmärkningar: <ul style="list-style-type: none"> • US Letter är fabriksinställt som standard i USA. A4 är fabriksinställt som standard internationellt. • Om två fack innehåller papper med samma storlek och typ och facken har samma inställningar länkas facken automatiskt. När ett fack är tomt fortsätter utskriften från det länkade facket. • A6-papperet kan bara användas i magasin 1 och i universalarkmataren.
Fack [x] Typ Normalt papper OH-film Återvunnet Etiketter Bond Brevpapper Förtryckt Färgat papper Lätt papper Tungt papper Grov/bomull Anpassad typ [x]	Ange papperstypen för varje pappersfack. Anmärkningar: <ul style="list-style-type: none"> • Vanligt papper är fabriksinställningen för Fack 1. Anpassad typ [x] är fabriksinställningen för alla andra fack. • Om det finns ett användardefinierat namn visas det istället för Anpassad typ [x]. • Använd den här menyn för att konfigurera automatisk länkning av magasin.
Storlek i univ.matare A4 A5 A6 JIS B5 Letter Legal Executive Oficio (Mexiko) Folio Statement Universal 7 3/4-kuvert 9-kuvert 10-kuvert DL-kuvert C5-kuvert B5-kuvert Övriga kuvert	Ange den pappersstorlek som finns i universalarkmataren. Anmärkningar: <ul style="list-style-type: none"> • Letter är fabriksinställt som standard för USA. A4 är fabriksinställt som standard internationellt. • På menyn Papper ställer du in Konfigurera universalarkmatare på "Kassett" för att Storlek i universalarkmatare ska visas som en meny. • Universalarkmataren känner inte av pappersstorleken automatiskt. Se till att ställa in värdet för pappersstorlek.
Obs! Menyn innehåller endast installerade magasin.	

Använd	För att
Typ i univ.mat. Normalt papper Tj. papper OH-film Återvunnet Etiketter Bond Kuvert Grovt kuvert Brevpapper Förtryckt Färgat papper Lätt papper Tungt papper Grov/bomull Anpassad typ [x]	Ange den papperstyp som finns i universalarkmataren. Anmärkningar: <ul style="list-style-type: none"> • Det fabriksinställda standardvärdet är Normalt papper. • På menyn Papper ställer du in Konfigurera universalarkmatare på "Kassett" för att Typ i universalarkmatare ska visas som en meny.
Manuell pappersstorlek A4 A5 A6 JIS B5 US Letter Legal Executive Oficio (Mexiko) Folio Statement Universal	Ange den pappersstorlek som fylls på manuellt. Obs! US Letter är fabriksinställt som standard i USA. A4 är den internationella fabriksinställningen.
Manuell papperstyp Normalt papper Tj. papper OH-film Återvunnet Etiketter Bond Brevpapper Förtryckt Färgat papper Lätt papper Tungt papper Grov/bomull Anpassad typ [x]	Ange den papperstyp som fylls på manuellt. Anmärkningar: <ul style="list-style-type: none"> • Det fabriksinställda standardvärdet är Normalt papper. • På menyn Papper ställer du in Konfigurera universalarkmatare på "Manuell" för att Manuell papperstyp ska visas som en meny.
Obs! Menyn innehåller endast installerade magasin.	

Använd	För att
Manuellt kuvertformat 7 3/4 kuvert 9-kuvert 10-kuvert DL-kuvert C5-kuvert B5-kuvert Annat kuvert	Ange den kuvertstorlek som fylls på manuellt. Obs! 10-kuvert är standardinställningen för USA. DL-kuvert är fabriksinställt som standard internationellt.
Manuell kuverttyp Kuvert Grovt kuvert Anpassad typ [x]	Ange den kuverttyp som fylls på manuellt. Obs! Kuvert är fabriksinställt som standard.
Obs! Menyn innehåller endast installerade magasin.	

Menyn Konfigurera flerfunktionsmatare

Använd	För att
Konfigurera flerfunktionsmatare Kasset Manuell Först	Ange hur skrivaren ska hämta papper från flerfunktionsmataren. Anmärkingar: <ul style="list-style-type: none"> • Kasset är fabriksinställningen. Inställningen Kasset ställer in flerfunktionsmataren som den automatiska papperskällan. • Med alternativet Manuellt används flerfunktionsmataren endast till manuella utskriftsjobb. • Inställningen Först ställer in flerfunktionsmataren som den primära papperskällan.

Menyn Ersättningsstorlek

Använd	För att
Ersättningsstorlek Av Statement/A5 Letter/A4 Alla i listan	Ersätta angiven pappersstorlek om den begärda pappersstorleken inte är tillgänglig. Anmärkingar: <ul style="list-style-type: none"> • Alla i listan är fabriksinställningen. Alla tillgängliga ersättningar tillåts. • Värdet Av visar att inga storleksersättningar tillåts. • Om du ställer in en storleksersättning fortsätter utskriften utan att meddelandet Byt papper visas.

menyn Pappersstruktur

Använd	För att
Normal struktur Fin Normal Grov	Ange den relativa strukturen på vanligt papper som har fyllts på. Obs! Normal är fabriksinställt som standard.

Använd	För att
Struktur tjockt papper Fin Normal Grov	Ange den relativa strukturen på kartong som har fyllts på. Anmärkingar: <ul style="list-style-type: none"> • Normal är fabriksinställt som standard. • Alternativen visas endast om kartong kan hanteras.
Struktur för OH-film Fin Normal Grov	Ange den relativa strukturen på OH-film som har fyllts på. Obs! Normal är fabriksinställt som standard.
Struktur återvunnet papper Fin Normal Grov	Ange den relativa strukturen på återvunnet papper som har fyllts på. Obs! Normal är fabriksinställt som standard.
Etikett-struktur Fin Normal Grov	Ange den relativa strukturen på etiketter som har fyllts på. Obs! Normal är fabriksinställt som standard.
Struktur bond Fin Normal Grov	Ange den relativa strukturen på bond-papper som har fyllts på. Obs! Grov är fabriksinställt som standard.
Kuvert-struktur Fin Normal Grov	Ange den relativa strukturen på kuvert som har fyllts på. Obs! Normal är fabriksinställt som standard.
Struktur grovt kuvert Grov	Ange den relativa strukturen på de grova kuvert som har fyllts på.
Struktur brevpapper Fin Normal Grov	Ange den relativa strukturen på brevpapper som har fyllts på. Obs! Normal är fabriksinställt som standard.
Struktur förtryckt papper Fin Normal Grov	Ange den relativa strukturen på förtryckt papper som har fyllts på. Obs! Normal är fabriksinställt som standard.
Färg-struktur Fin Normal Grov	Ange den relativa strukturen på färgat papper som har fyllts på. Obs! Normal är fabriksinställt som standard.
Lätt struktur Fin Normal Grov	Ange den relativa strukturen på det papper som har fyllts på. Obs! Normal är fabriksinställt som standard.

Använd	För att
Tung struktur Fin Normal Grov	Ange den relativa strukturen på det papper som har fyllts på. Obs! Normal är fabriksinställt som standard.
Grov/bomullsstruktur Grov	Ange den relativa strukturen på bomullspapper som har fyllts på.
Anpassad [x] textur Fin Normal Grov	Ange den relativa strukturen på anpassat papper som har fyllts på. Anmärkningar: <ul style="list-style-type: none"> • Normal är fabriksinställt som standard. • Alternativen visas endast om den anpassade typen stöds.

Menyn Pappersvikt

Använda	Till
Normal vikt Lätt Normal Tung	Anger den relativa vikten för vanligt papper som har fyllts på Obs! Normal är fabriksinställt som standard.
Vikt för tjockt papper Lätt Normal Tung	Ange den relativa vikten för kartong som har fyllts på. Obs! Normal är fabriksinställt som standard.
Vikt för OH-film Lätt Normal Tung	Ange den relativa vikten för OH-film som har fyllts på. Obs! Normal är fabriksinställt som standard.
Vikt för återvunnet papper Lätt Normal Tung	Ange den relativa vikten för återvunnet papper som har fyllts på. Obs! Normal är fabriksinställt som standard.
Etikettvikt Lätt Normal Tung	Ange den relativa vikten för etiketter som har fyllts på. Obs! Normal är fabriksinställt som standard.
Vikt för Bond Lätt Normal Tung	Ange den relativa vikten för bondpapper som har fyllts på. Obs! Normal är fabriksinställt som standard.
Kuvertvikt Lätt Normal Tung	Ange den relativa vikten för kuvertet som har fyllts på. Obs! Normal är fabriksinställt som standard.

Använda	Till
Vikt för grovt kuvert Lätt Normal Tung	Ange den relativa vikten för det sträva kuvert som har fyllts på. Obs! Normal är fabriksinställt som standard.
Vikt för brevpapper Lätt Normal Tung	Ange den relativa vikten för brevpapper som har fyllts på. Obs! Normal är fabriksinställt som standard.
Vikt förtryckt papper Lätt Normal Tung	Ange den relativa vikten för förtryckt papper som har fyllts på. Obs! Normal är fabriksinställt som standard.
Vikt färgat pap. Lätt Normal Tung	Ange den relativa vikten för färgat papper som har fyllts på. Obs! Normal är fabriksinställt som standard.
Lättvikt Lätt	Ange vikten för papperet som har fyllts på som lätt.
Tungvikt Tung	Ange vikten för papperet som har fyllts på som tung.
Vikt för bomull/grovt Lätt Normal Tung	Ange den relativa vikten för bomullspapper eller grovt papper som har fyllts på. Obs! Tung är fabriksinställt som standard.
Vikt anpassad [x] Lätt Normal Tung	Ange den relativa vikten för anpassat papper som har fyllts på. Anmärkningar: <ul style="list-style-type: none"> • Normal är fabriksinställt som standard. • Alternativen visas endast när den anpassade papperstypen kan hanteras.

menyn Pappersmatning

Använd	För att
Laddar returpapper Dubbelzijdig Av	Avgöra och ställa in om dubbelsidig utskrift ska användas för alla utskriftsjobb med papperstypen Återvunnet papper.
Anmärkningar: <ul style="list-style-type: none"> • Dubbelzijdig ställer in dubbelsidig utskrift som standard för alla utskriftsjobb, om inte enkelsidig utskrift ställs in i dialogrutan Utskriftsegenskaper eller Skriv ut. • Om Dubbelzijdig väljs skickas alla utskriftsjobb via duplexenheten, inklusive enkelsidiga jobb. • Av är fabriksinställt som standard för alla menyer. 	

Använd	För att
Laddar Bond Dubbelzijdig Av	Avgöra och ställa in om dubbelzijdig uitdrukking ska användas för alla uitdrukkingstaken met papierstypen Bond.
Laddar brevpapper Duplex Av	Avgöra och ställa in om dubbelzijdig uitdrukking ska användas för alle uitdrukkingstaken met papierstypen Brevpapier.
Laddar förtr. papier Duplex Av	Avgöra och ställa in om dubbelzijdig uitdrukking ska användas för alle uitdrukkingstaken met papierstypen Förtrykt.
Laddar färg.papper Duplex Av	Avgöra och ställa in om dubbelzijdig uitdrukking ska användas för alle uitdrukkingstaken met papierstypen Färgat.
Laddar lätt papier Duplex Av	Avgöra och ställa in om dubbelzijdig uitdrukking ska användas för alle uitdrukkingstaken met papierstypen Lätt.
Laddar tungt papier Duplex Av	Avgöra och ställa in om dubbelzijdig uitdrukking ska användas för alle uitdrukkingstaken met papierstypen Tungt.
Laddar anpassad [x] Dubbelzijdig Av	Avgöra och ställa in om dubbelzijdig uitdrukking ska användas för alle uitdrukkingstaken met papierstypen Anpassad [x]. Obs! Anpassad [x]-matning är endast tillgänglig om den anpassade typen stöds.
Anmärkingar: <ul style="list-style-type: none"> • Dubbelzijdig ställer in dubbelzijdig uitdrukking som standard för alle uitdrukkingstaken, om inte enkelsidig uitdrukking ställs in i dialogrutan Uitdrukkingseigenschappen eller Schrijf uit. • Om Dubbelzijdig väljs skickas alle uitdrukkingstaken via duplexenheten, inklusive enkelsidiga taken. • Av är fabriksinställt som standard för alle menyer. 	

menyn Anpassade typer

Använd	För att
Anpassad typ [x] Papper Tj. papper OH-film Grovt/bomull Etiketter Kuvert	Koppla papper eller specialmaterial med ett standardnamn för Anpassad typ [x] eller ett användardefinierat anpassat namn som har skapats i den inbäddade webbservern. Anmärkingar: <ul style="list-style-type: none"> • Papper är fabriksinställning för Anpassad typ [x]. • Den anpassade materialtypen måste kunna hanteras av valt fack eller universalarkmataren för att det ska gå att skriva ut från den källan.

Använd	För att
Återvunnet Papper Tj. papper OH-film Grov/bomull Etiketter Kuvert Bomull	Ange en papperstyp när inställningen Återvunnet har valts i andra menyer. Anmärkningar: <ul style="list-style-type: none"> • Papper är fabriksinställt som standard. • Den återvunna papperstypen måste kunna hanteras av valt fack eller matare för att det ska gå att skriva ut från den källan.

menyn Universell inställning

Använd	För att
Måttenheter Tum Millimeter	Identifiera måttenheterna. Anmärkningar: <ul style="list-style-type: none"> • Tum är fabriksinställt som standard i USA. • Millimeter är fabriksinställt som standard internationellt.
Stående bredd 3 - 8,5 tum 76 - 216 mm	Ställ in stående bredd. Anmärkningar: <ul style="list-style-type: none"> • Om bredden överskrider den högsta tillåtna bredden använder skrivaren den högsta tillåtna bredden. • 8.5 tum är amerikansk fabriksinställd standard. Du kan öka bredden i steg om 0,01 tum. • 216 mm är internationell standard. Du kan öka bredden i steg om 1 mm.
Stående höjd 3-14,17 tum 76 - 360 mm	Ange stående höjd. Anmärkningar: <ul style="list-style-type: none"> • Om höjden överskrider den högsta tillåtna höjden använder skrivaren den högsta tillåtna höjden. • 14 tum är amerikansk fabriksinställd standard. Du kan öka höjden i steg om 0,01 tum. • 356 mm är internationell standard. Du kan öka höjden i steg om 1 mm.
Matningsriktning Kortsida Långsida	Ange matningsriktningen om papperet kan fyllas på i båda riktningarna. Anmärkningar: <ul style="list-style-type: none"> • Kortsida är fabriksinställt som standard. • Långsida visas endast när den längsta sidan är kortare än den högsta tillåtna bredd som kan hanteras i facket.

menyn Rapporter

menyn Rapporter

Använd	För att
Menyinställningssida	Skriva ut en rapport med information om papper som finns i facken, installerat minne, det totala antalet sidor, alarm, tidsgränser, språk på skrivarens kontrollpanel, TCP/IP-adress, status för förbrukningsmaterial, status för nätverksanslutningen och annan information.

Använd	För att
Enhetsstatistik	Skriva ut en rapport med skrivarstatistik, t.ex. information om förbrukningsmaterial och utskrivna sidor.
Sida med nätverksinställningar	Skriva ut en rapport med information om inställningarna för nätverksskrivaren, t.ex. information om TCP/IP-adressen. Obs! Menyalternativet visas endast för nätverksskrivare eller skrivare som är anslutna till skrivarservrar.
Profillista	Skriva ut en lista med profiler som finns lagrade i skrivaren. Obs! Det här menyalternativet visas bara om LDSS är aktiverat.
Skriv ut teckensnitt PCL-teckensnitt Postscript-teckensnitt	Skriva ut en rapport över alla teckensnitt som är tillgängliga för språket som är inställt i skrivaren. Obs! Det finns en separat lista för PCL- och PostScript-emuleringar.
Skriv ut katalog	Skriva ut en lista över alla de resurser som finns lagrade på ett extra flashminneskort. Anmärkningar: <ul style="list-style-type: none"> • Buffertstorleken måste vara inställd på 100%. • Se till att det extra flashminnet är installerat på rätt sätt och fungerar ordentligt. • Det här menyalternativet visas endast om ett extra flashminneskort är installerat.
Resursrapport	Skriva ut en rapport med skrivaresursinformation, t.ex. serienummer och modellnamn.

Menyn Nätverk/portar

Menyn Aktivt nätverkskort

Använd	För att
Aktiv NIC Automatisk [lista över tillgängliga nätverkskort]	Anmärkningar: <ul style="list-style-type: none"> • Automatisk är fabriksinställt som standard. • Det här menyalternativet visas endast om ett extra nätverkskort är installerat.

Menyn Standardnätverk eller Nätverk [x]

Obs! I den här menyn visas endast aktiva portar. Inga inaktiva portar visas.

Använd	För att
PCL SmartSwitch På Av	Ställa in skrivaren så att den automatiskt växlar till PCL-emulering när ett utskriftsjobb kräver det, oberoende av skrivarens standardspråk. Anmärkningar: <ul style="list-style-type: none"> • På är fabriksinställningen. • Om PCL SmartSwitch är avaktiverat undersöker inte skrivaren inkommande data och använder standardskrivarspråket som angetts på menyn Inställningar.

Använd	För att
PS SmartSwitch På Av	Ställa in skrivaren så att den automatiskt växlar till PS-emulering när ett utskriftsjobb kräver det, oberoende av skrivarens standardspråk. Anmärkningar: <ul style="list-style-type: none"> • På är fabriksinställningen. • Om PS SmartSwitch är avaktiverat undersöker inte skrivaren inkommande data och använder standardskrivarspråket som angetts på menyn Inställningar.
NPA-läge Av Automatisk	Ställa in skrivaren så att den utför den särskilda bearbetning som krävs för dubbelriktad kommunikation enligt definitionerna i NPA-protokollet. Anmärkningar: <ul style="list-style-type: none"> • Automatisk är fabriksinställt som standard. • Om du ändrar den här inställningen på skrivarens kontrollpanel och sedan stänger menyerna startas skrivaren om. Sedan uppdateras menyvalet.
Nätverksbuffert Inaktiverad Automatisk 3 kB till [största tillåtna storlek]	Ange storleken på nätverkets indatabuffert. Anmärkningar: <ul style="list-style-type: none"> • Automatisk är fabriksinställt som standard. • Värdet kan ändras i steg om 1 kB. • Vilken storlek som är den största tillåtna beror på hur mycket minne som finns i skrivaren, storleken på andra länkbuffertar och om inställningen Spara resurser är På eller Av. • Om du vill öka det största möjliga storleksintervallet för nätverksbufferten måste du avaktivera eller minska storleken på parallellbuffertar, seriella buffertar och USB-buffertar. • Om du ändrar den här inställningen på skrivarens kontrollpanel och sedan stänger menyerna startas skrivaren om. Sedan uppdateras menyvalet.
Mac Binary PS På Av Automatisk	Ställa in skrivaren för att bearbeta binära PostScript-jobb från Macintosh. Anmärkningar: <ul style="list-style-type: none"> • Automatisk är fabriksinställt som standard. • Med inställningen Av filtreras utskriftsjobben med standardprotokollet. • Med inställningen På bearbetas PostScript-jobb i binärt råformat.

Menyn Rapporter

Gå till något av följande för att komma till menyn:

- Menyn **Nätverk/portar >Nätverk/portar >Standardnätverk >Standardnätverksinställningar >Rapporter**
- Menyn **Nätverk/portar >Nätverk/portar >Nätverk [x] >Nätverk [x]-inställningar >Rapporter**

Använd	För att
Skriv ut installationssida	Skriva ut en rapport med information om inställningarna för nätverksskrivaren, t.ex. information om TCP/IP-adressen.

Nätverkskortsmeny

Gå till något av följande för att komma till menyn:

- **Nätverk/portar >Standardnätverk >Standardnätverksinställningar >Nätverkskort**
- **Nätverk/Portar >Nätverk [x] >Inställningar för nätverk [x] >Nätverkskort**

Använd	För att
Visa kortstatus Ansluten Frånkopplad	Se nätverkskortets anslutningsstatus.
Visa korthastighet	Se hastigheten på ett aktivt nätverkskort.
Nätverksadress UAA LAA	Se nätverksadresserna.
Jobbtidsgräns 0–255 sekunder	Ange hur lång tid som ett utskriftsjobb via nätverket får ta innan det avbryts. Anmärkningar: <ul style="list-style-type: none"> • 90 sekunder är fabriksinställt som standard. • Ett värde lägre än 0 inaktiverar tidsgränsen. • Om du väljer ett värde mellan 1 och 9 sparas inställningen som 10.

TCP-/IP-meny

Gå till något av följande för att komma till menyn:

- **Nätverk/portar >Standardnätverk >Standardnätverksinställningar >TCP/IP**
- **Nätverk/portar >Nätverk [x] >Nätverk [x] -inställningar >TCP/IP**

Obs! Den här menyn är endast tillgänglig för nätverksskrivare och skrivare som är anslutna till skrivarservrar.

Använd	För att
Ange värdnamn	Konfigurera värdnamnet. Anmärkningar: <ul style="list-style-type: none"> • Den här inställningen kan endast ändras från den inbäddade webbservern. • Värdnamnet får endast innehålla 15 tecken och endast US-ASCII, alfanumeriska tecken och bindestreck tillåts.
IP-adress	Se eller ändra den aktuella TCP/IP-adressen. Obs! Med manuell inställning av IP-adressen ställs Aktivera DHCP och Aktivera automatisk IP in på Av. Även Aktivera BOOTP och Aktivera RARP ställs in på Av på system som har funktioner för BOOTP och RARP.
Nätmask	Se eller ändra den aktuella TCP/IP-nätmasken.
Gateway	Se eller ändra den aktuella TCP/IP-gatewayen.
Aktivera DHCP På Av	Ange DHCP-adressen och parametertilldelning. Obs! På är fabriksinställt som standard.

Använd	För att
Aktivera AutoIP Ja Nej	Ange inställning för Nollkonfiguration av nätverk. Obs! Ja är fabriksinställt som standard.
Aktivera FTP/TFTP Ja Nej	Aktivera den inbyggda FTP-servern, som gör att du kan skicka filer till skrivaren med File Transfer Protocol. Obs! Ja är fabriksinställt som standard.
Aktivera HTTP-server Ja Nej	Aktivera den inbyggda webbservern. När den är aktiverad kan skrivaren övervakas och hanteras på distans med hjälp av en webbläsare. Obs! Ja är fabriksinställt som standard.
WINS-serveradress	Se eller ändra den aktuella WINS-serveradressen.
Aktivera DDNS Ja Nej	Se eller ändra den aktuella DDNS-inställningen. Obs! Ja är fabriksinställt som standard.
Aktivera mDNS Ja Nej	Se eller ändra den aktuella mDNS-inställningen. Obs! Ja är fabriksinställt som standard.
DNS-serveradress	Visa eller ändra den aktuella DNS-serveradressen.
Adress till säkerhetskopierings-DNS-server	Visa eller ändra adresser till DNS-servern för säkerhetskopiering.
Adress 2 till DNS-server för säkerhetskopiering	
Adress 3 till DNS-server för säkerhetskopiering	
Aktivera HTTPS Ja Nej	Se eller ändra den aktuella HTTPS-inställningen. Obs! Ja är fabriksinställt som standard.

Menyn IPv6

Gå till något av följande för att komma till menyn:

- **Nätverk/portar >Standardnätverk >Standardnätverksinställningar >IPv6**
- **Nätverk/portar >Nätverk [x] >Nätverk [x]-inställningar >IPv6**

Obs! Den här menyn är endast tillgänglig för nätverksskrivare och skrivare som är anslutna till skrivarservrar.

Använd	För att
Aktivera IPv6 På Av	Aktiverar IPv6 (Internet Protocol Version Six) i skrivaren. IPv6 använder högre siffror för att skapa IP-adresser. Obs! På är fabriksinställt som standard.
Autokonfiguration På Av	Ange om nätverksadaptern ska acceptera automatiska konfigurationsposter för IPv6-adress som tillhandahålls av en router. Obs! På är fabriksinställt som standard.
* Dessa inställningar kan endast ändras från den inbäddade webbservern.	

Använd	För att
Ange värddamn*	Konfigurera värddamnet. Obs! Värddamnet får endast innehålla 15 tecken och endast US-ASCII, alfanumeriska tecken och bindestreck tillåts.
Visa adress*	Visa aktuella IPv6-adresser.
Visa routeradress*	Visa den aktuella routeradressen.
Aktivera DHCPv6 På Av	Aktivera DHCPv6 i skrivaren. Obs! På är fabriksinställt som standard.
* Dessa inställningar kan endast ändras från den inbäddade webbservern.	

Menyn Trådlöst

Obs! Den här menyn är endast tillgänglig på skrivarmodeller som är anslutna till ett trådlöst nätverk.

Gå till något av följande för att komma till menyn:

- **Nätverk/portar >Standardnätverk >Standardnätverksinställningar >Trådlöst**
- **Nätverk/portar >Nätverk [x] >Nätverk [x] Inställningar >Trådlöst**

Använd	För att
Wi-Fi-skyddad installation (WPS) Starta tryckknappsmetod Starta PIN-metod	Skapa ett trådlöst nätverk och aktivera nätverkssäkerhet? Anmärkningar: <ul style="list-style-type: none"> • Med Starta tryckknappsmetod ansluts skrivaren till ett trådlöst nätverk genom att trycka på knapparna på både skrivaren och åtkomstpunkten (trådlös router) inom en given tidsperiod. • Med Starta PIN-metod ansluts skrivaren till ett trådlöst nätverk genom att använda en PIN-kod på skrivaren och ange den i de trådlösa inställningarna för åtkomstpunkten.
Aktivera/avaktivera automatisk WPS-avkänning Aktivera Avaktivera	Identifierar automatiskt vilken anslutningsmetod en åtkomstpunkt med WPS använder – Starta tryckknappsmetod eller Starta PIN-metod. Obs! Avaktiverad är standardinställningen.
Nätverksläge Infrastruktur Ad hoc	Ange nätverksläget. Anmärkningar: <ul style="list-style-type: none"> • Ad hoc är standardinställningen. Detta alternativ konfigurerar trådlös anslutning direkt mellan skrivaren och en dator. • Med Infrastruktur kan skrivaren ansluta till ett nätverk genom en åtkomstpunkt.
Kompatibilitet 802.11b/g 802.11b/g/n	Ange den trådlösa standarden för det trådlösa nätverket. Obs! 802.11b/g/n är standardinställningen.
Välj nätverk	Välj ett tillgängligt nätverk som skrivaren kan använda.
Visa signalkvalitet	Visa kvaliteten på den trådlösa anslutningen.
Visa säkert läge	Visa krypteringsmetoden för det trådlösa nätverket.

Menyn AppleTalk

Obs! Den här menyn är endast tillgänglig på skrivarmodeller som är anslutna till ett fast nätverk eller när ett nätverkskort (tillval) är installerat.

Gå till något av följande för att komma till menyn:

- **Nätverk/portar >Standardnätverk >Standardnätverksinställningar >AppleTalk**
- **Nätverk/portar >Nätverksinställningar [x] >AppleTalk**

Använd	För att
Aktivera Ja Nej	Aktivera eller inaktivera AppleTalk-support. Obs! Ja är fabriksinställt som standard.
Visa namn	Visa det tilldelade AppleTalk-namnet. Obs! Namnet kan endast ändras från den inbyggda webbservern.
Visa adress	Visa den tilldelade AppleTalk-adressen. Obs! Adressen kan endast ändras från den inbyggda webbservern.
Ange zon [lista över zoner i nätverket]	Tillhandahålla en lista med AppleTalk-zoner som finns i nätverket. Obs! Nätverkets standardzon är fabriksinställd som standard. Om det inte finns någon standardzon används den zon som är markerad med en asterisk (*) som standardinställning.

Standard-USB, meny

Använd	För att
PCL SmartSwitch På Av	Ställa in skrivaren så att den automatiskt växlar till PCL-emulering när ett utskriftsjobb som tas emot via en USB-port kräver det, oberoende av skrivarens standardspråk. Anmärkningar: <ul style="list-style-type: none"> • På är fabriksinställt som standard. • När inställningen är Av undersöker skrivaren inte inkommande data. Om PS SmartSwitch är På använder skrivaren PostScript-emulering. Om PS SmartSwitch är Av används det standardspråk för skrivaren som angetts på inställningsmenyn.
PS SmartSwitch På Av	Ställa in skrivaren så att den automatiskt växlar till PS-emulering när ett utskriftsjobb som tas emot via en USB-port kräver det, oberoende av skrivarens standardspråk. Anmärkningar: <ul style="list-style-type: none"> • På är fabriksinställt som standard. • När inställningen är Av undersöker skrivaren inte inkommande data. Om PCL SmartSwitch är På använder skrivaren PCL-emulering. Om PCL SmartSwitch är Av används det standardspråk för skrivaren som angetts på inställningsmenyn.
NPA-läge På Av Automatisk	Ställa in skrivaren så att den utför den särskilda bearbetning som krävs för dubbelriktad kommunikation enligt definitionerna i NPA-protokollet. Anmärkningar: <ul style="list-style-type: none"> • Automatisk är fabriksinställt som standard. Med inställningen Automatisk granskar skrivaren informationen och avgör formatet, och behandlar sedan informationen på rätt sätt. • Om du ändrar den här inställningen på skrivarens kontrollpanel startas skrivaren automatiskt om. Sedan uppdateras menyvalet.

Använd	För att
USB-buffert Inaktiverat Automatisk 3 K till [största tillåtna storlek]	Ställa in storleken på USB-indatabufferten. Anmärkningar: <ul style="list-style-type: none"> • Automatisk är fabriksinställningen. • Inställningen Avaktiverad stänger av jobb-buffringen. • Värdet för USB-buffertens storlek kan ändras i steg om 1 kB. • Vilken storlek som är den största tillåtna beror på hur mycket minne som finns i skrivaren, storleken på andra länkbuffertar och om inställningen Spara resurser är På eller Av. • Om du vill ha största möjliga storlek på USB-bufferten kan du inaktivera eller minska storleken på parallell-, seriell- och nätverksbuffertarna. • Om du ändrar den här inställningen på skrivarens kontrollpanel startas skrivaren automatiskt om. Sedan uppdateras menyvalet.
Mac Binary PS På Av Automatisk	Ställa in skrivaren för att bearbeta binära PostScript-jobb från Macintosh. Anmärkningar: <ul style="list-style-type: none"> • Automatisk är fabriksinställt som standard. • Med inställningen På bearbetas PostScript-jobb i binärt råformat. • Med inställningen Av filtreras utskriftsjobben med standardprotokollet.
ENA-adress YYY.YYY.YYY.YYY	Ange information om nätverksadress för en extern skrivarsserver. Obs! Den här menyn är endast tillgänglig om skrivaren är ansluten till en extern skrivarsserver via USB-porten.
ENA-nätmask YYY.YYY.YYY.YYY	Ange nätmaskinformation för en extern skrivarsserver. Obs! Den här menyn är endast tillgänglig om skrivaren är ansluten till en extern skrivarsserver via USB-porten.
ENA-gateway YYY.YYY.YYY.YYY	Ange gatewayinformation för en extern skrivarsserver. Obs! Den här menyn är endast tillgänglig om skrivaren är ansluten till en extern skrivarsserver via USB-porten.

Menyn SMTP-inställning

Använd	För att
Primär SMTP-gateway	Ange information om SMTP-servergateway och SMTP-port.
Primär SMTP-gatewayport	Obs! 25 är den förvalda SMTP-gatewayporten.
Sekundär SMTP-gateway	
Sekundär SMTP-gatewayport	
SMTP-tidsgräns 5–30	Ange hur många sekunder servern har på sig att försöka skicka ett e-postmeddelande. Obs! 30 sekunder är fabriksinställt som standard.
Svarsadress	Ange en svarsadress med högst 128 tecken för e-post som skickas från skrivaren.
Använd SSL Inaktiverad Förhandla Krävs	Ange att skrivaren ska använda SSL för förbättrad säkerhet vid anslutning till SMTP-servern. Anmärkningar: <ul style="list-style-type: none"> • Inaktiverad är fabriksinställt som standard. • Med inställningen Förhandla avgör SMTP-servern om SSL ska användas.

Använd	För att
SMTP-serverautentisering Ingen autentisering krävs Inloggning/enkel CRAM-MD5 Digest-MD5 NTLM Kerberos 5	Ange den typ av användarautentisering som ska krävas för behörighet att skriva ut. Obs! Ingen autentisering krävs är fabriksinställt som standard.
Enhet-Initierad e-post Ingen Använd enhetens SMTP-uppgifter	Ange vilka uppgifter som ska användas vid kommunikation med SMTP-servern. Vissa SMTP-serverrar kräver behörighetsuppgifter för att skicka e-post. Anmärkningar: <ul style="list-style-type: none"> Ingen är fabriksinställt som standard för enhetsinitierad e-post. Enhetens användar-ID och enhetens lösenord används för att logga in på SMTP-servern när "Använd enhetens SMTP-uppgifter" har valts.
Enhetens användar-ID	
Enhetens lösenord	

Menyn Säkerhet

Menyn Övriga säkerhetsinställningar

Använd	För att
Inlogg.n.begräns. Tidsgräns för panelinloggning Tidsgräns för fjärrinloggning	Begränsa antalet och tidsramarna för misslyckade inloggningsförsök på skrivarens kontrollpanel innan inloggning spärras för <i>alla</i> användare. Anmärkningar: <ul style="list-style-type: none"> "Tidsgräns vid panelinloggning" anger på skrivarens kontrollpanel hur länge skrivaren är inaktiv innan användaren loggas ut automatiskt. Inställningar från 1 till 900 sekunder. 3 sekunder är fabriksinställt som standard. Tidsgräns vid fjärrinloggning anger hur länge ett fjärrgränssnitt är inaktivt innan användaren loggas ut automatiskt. Inställningar från 1 till 120 minuter. 10 minuter är fabriksinställt som standard.
Minsta längd på PIN 1–16	Begränsa längden på PIN-koden. Obs! 4 är fabriksinställt som standard.

Menyn Säkerhetsgranskningslogg

Använd	För att
Exportera logg	Låt en behörig användare exportera granskningsloggen. Anmärkningar: <ul style="list-style-type: none"> Om du vill exportera granskningsloggen från skrivarens kontrollpanel måste du ansluta en flashenhet till skrivaren. Du kan även ladda ner granskningsloggen från den inbäddade webbservern och sedan spara den på datorn.

Använd	För att
Ta bort logg Ta bort nu Ta inte bort	Ange om granskningsloggar ska tas bort eller inte. Obs! Ta bort nu är fabriksinställt som standard.
Konfigurera logg Aktivera granskning Ja Nej Aktivera fjärr-syslog Nej Ja Fjärr-syslog-funktionen 0–23 Allvarlighetsgrad för händelser som ska loggas 0–7	Ange om och hur granskningsloggarna ska skapas. Anmärkningar: <ul style="list-style-type: none"> • Aktivera granskning avgör om händelser ska registreras i säkerhetsgranskningsloggen och fjärrsysloggen. Nej är standardinställningen. • Aktivera fjärrsyslog avgör om loggarna ska skickas till en fjärrserver. Nej är standardinställningen. • Fjärrsyslog-funktionen avgör vilket värde som ska användas när loggar skickas till fjärrsyslogservern. 4 är fabriksinställningen. • Med säkerhetsgranskningsloggen aktiverad registreras värdet för varje händelses allvarlighetsgrad. 4 är fabriksinställningen.

Menyn Ange datum och tid

Använd	För att
Dagens datum och tid	Visa skrivarens aktuella datum- och tidsinställningar.
Ställa in datum och tid manuellt [ange datum/tid]	Ange datum och tid. Anmärkningar: <ul style="list-style-type: none"> • Formatet för datum och tid i skrivarmodeller med pekskärm är ÅÅÅÅ-MM-DD-TT:MM. • Om du ställer in datum och tid manuellt ställs Aktivera NTP in på Nej. • På skrivarmodeller utan pekskärm kan du använda en guide för att ställa in datum och tid i formatet ÅÅÅÅ-MM-DD-TT:MM.
Tidszon [lista över tidszoner]	Välja tidszon. Obs! GMT är fabriksinställt som standard för skrivarmodeller utan pekskärm.
Använda sommartid automatiskt På Av	Ställa in skrivaren till att använda gällande sommartid (DST) för start- och sluttider som är knutna till skrivarens tidszoninställning. Obs! På är fabriksinställt som standard.
Aktivera NTP På Av	Aktivera Network Time Protocol, som synkroniserar klockorna för olika enheter i ett nätverk. Anmärkningar: <ul style="list-style-type: none"> • På är fabriksinställt som standard. • Inställningen avaktiveras om du ställer in datum och tid manuellt.

Menyn Inställningar

menyn Allmänna inställningar

Använd	För att
Skärmspråk Engelska Français Tyska Italienska Espanol Danska Norska Nederländska Svenska Portugisiska Suomi Ryska Polski Grekiska Magyar Turkce Cesky Förenklad kinesiska Traditionell kinesiska Koreanska Japanska	Ange vilket språk som ska visas på skärmen. Obs! Alla språk är inte tillgängliga för alla skrivare och särskild maskinvara kan behöva installeras för att dessa språk ska visas.
Visa materialuppskattning Visa uppskattningar Visa inte uppskattningar	Visa uppskattningar för förbrukningsartiklarna på kontrollpanelen, den inbyggda webbservern, i menyinställningar och rapporter för enhetsstatistik.
Ekoläge Av Energi Energi/papper Papper	Minska förbrukningen av energi, papper och specialmedia. Anmärkningar: <ul style="list-style-type: none"> • Av är fabriksinställt som standard. Det återställer skrivaren till fabriksinställningarna. • Med Energi minimeras skrivarens strömförbrukning. • Energi/papper minimerar förbrukningen av el, papper och specialmaterial. • Papper minimerar mängden papper och specialmaterial som behövs för ett utskriftsjobb.

Använd	För att
Tyst läge Av På	Sänka skrivarens bullernivå. Anmärkningar: <ul style="list-style-type: none"> • Av är fabriksinställt som standard. Den här inställningen kan användas med prestandaspecifikationer för den här skrivaren. • Med På konfigureras skrivaren till att producera så lite buller som möjligt. Den här inställningen passar bäst för utskrift av text och linjemönster. • Om du väljer Foto från skrivardrivrutinen kan Tyst läge avaktiveras och tillhandahålla bättre utskriftskvalitet och fullhastighetsutskrift.
Kör första inställning Ja Nej	Instruera skrivaren att köra installationsguiden. Anmärkningar: <ul style="list-style-type: none"> • Ja är fabriksinställt som standard. • Efter att ha slutfört installationsguiden genom att välja Klar på skärmen för Välj land, blir standardinställningen Nej.
Pappersstorlekar USA Mått	Ange måttenhet för pappersstorlekar. Anmärkningar: <ul style="list-style-type: none"> • USA är fabriksinställningen. • Grundinställningen beror på valet av land eller region i installationsguiden.
Anpassning av huvudmenyn Ändra språk Sök pausade jobb Pausade jobb	Ändra vilka ikoner och knappar som ska visas på huvudmenyn. Välj mellan följande alternativ för varje ikon eller knapp: Bildskärm Visa inte Anmärkningar: <ul style="list-style-type: none"> • Visa är fabriksinställningen för Sök stoppade jobb och Stoppade jobb. • Visa inte är fabriksinställningen för Ändra språk.
Tidsgränser Viloläge Avaktiverad 1 – 120 min	Ange hur lång tid som skrivaren väntar när ett utskriftsjobb har skrivits ut innan den övergår i energisparläge. Anmärkningar: <ul style="list-style-type: none"> • Fabriksinställningen är 30 minuter. • Avaktiverad visas endast när Energisparläge är inställt på Av. • Den maximala mängden tid ökas till 240 minuter när Energisparläge är inställt på Av. • En lägre inställning sparar mer energi, men kräver längre uppvärmningstid. • Välj en hög inställning om du använder skrivaren hela tiden. Det betyder i de allra flesta fall att skrivaren är klar att skriva ut med så kort uppvärmningstid som möjligt.
Tidsgränser Utskrift med displayen av Tillåt utskrift med displayen av Displayen på vid utskrift	Skriv ut ett jobb när displayen är avstängd. Obs! Fabriksinställningen är Displayen på vid utskrift.

Använd	För att
Tidsgränser Tidsgräns för standbyläge Avaktiverad 1 timme 2 timmar 3 timmar 6 timmar 1 dag 2 dagar 3 dagar 1 vecka 2 v. 1 månad	Ange hur lång tid som skrivaren ska vänta innan den sätts i standbyläge. Obs! 3 dagar är fabriksinställt som standard.
Tidsgränser Tidsgräns för standbyläge vid anslutning Standbyläge Ej standbyläge	Ställa in skrivaren på standbyläge även om det finns en aktiv Ethernet-anslutning. Obs! Ej standbyläge är fabriksinställt som standard.
Tidsgränser Skärmtidsgräns 15–300 sek	Ange hur lång tid i sekunder som skrivaren väntar innan skärmen återgår till läget Klar. Obs! Fabriksinställningen är 30 sekunder.
Tidsgränser Utskriftstidsgr. Avaktiverad 1–255 sek	Ange hur lång tid i sekunder som skrivaren väntar innan ett meddelande om jobbavslut tas emot och innan återstoden av utskriftsjobbet avbryts. Anmärkningar: <ul style="list-style-type: none"> Fabriksinställningen är 90 sekunder. När tidsgränsen löper ut sker utskrift av eventuella sidor med delvis utskrift som fortfarande finns kvar i skrivaren. Utskriftstidsgräns finns endast tillgänglig när du använder PCL-emulering. Den här inställningen påverkar inte utskriftsjobb med PostScript-emulering.
Tidsgränser Väntetidsgräns Avaktiverad 15–65535 sek	Ange hur lång tid i sekunder som skrivaren väntar på ytterligare data innan ett utskriftsjobb avbryts. Anmärkningar: <ul style="list-style-type: none"> Fabriksinställningen är 40 sekunder. Den här inställningen påverkar inte utskriftsjobb med PCL-emulering.
Felåterställning Starta om automatiskt Starta om när inaktiv Starta alltid om Starta aldrig om Max antal automatiska omstarter 1–20	Ställ in skrivaren för att starta om när ett fel uppstår. Anmärkningar: <ul style="list-style-type: none"> Starta alltid om är fabriksinställning för automatisk omstart. 2 är fabriksinställning för max antal automatiska omstarter. Om skrivaren genomför samma antal automatiska omstarter som är inställt i skrivaren inom en viss tid visar skrivaren tillämpligt fel i stället för att starta om.
Skrivaråterhämtning Auto fortsättn. Avaktiverad 5–255 sek	Innebär att skrivaren fortsätter skriva ut automatiskt i vissa offline-situationer när situationerna inte lösts inom den angivna tidsperioden. Obs! Avaktiverad är fabriksinställt som standard.

Använd	För att
Skrivaråterhämtning Åtgärda stopp På Av Auto	Ange om skrivaren ska skriva ut de sidor som har fastnat en gång till. Anmärkningar: <ul style="list-style-type: none"> • Auto är fabriksinställt som standard. Skrivaren skriver ut sidor som fastnat om inte det minne som krävs för att lagra sidorna behövs för annat. • Med På skrivs alltid de sidor som har fastnat ut. • Med Av skrivs aldrig de sidor som har fastnat ut.
Skrivaråterhämtning Stopp hjälp På Av	Anmärkningar: <ul style="list-style-type: none"> • På är fabriksinställt som standard. Då ställs skrivaren in på att automatiskt skicka tomma sidor eller delvis utskrivna sidor till standardfacket när ett pappersstopp har åtgärdats. • Av kräver att användaren tar bort alla papper från alla tänkbara platser för stopp.
Skrivaråterhämtning Skydda sida Av På	Göra det möjligt för skrivaren att skriva ut en sida som kanske inte hade skrivits ut annars. Anmärkningar: <ul style="list-style-type: none"> • Av är fabriksinställt som standard. Med Av skrivs delar av en sida ut om det inte finns tillräckligt med minne för att skriva ut hela sidan. • Med På ställs skrivaren in för att bearbeta hela sidan så att hela sidan skrivs ut.
Tryck på knappen Vila Gör inget Vila Standbyläge	Ange hur skrivaren ska reagera om du trycker kort på knappen Viloläge när den är inaktiv. Obs! Viloläge är fabriksinställningen.
Tryck på och håll ned knappen Vila Gör inget Vila Standbyläge	Ange hur skrivaren ska reagera om du håller knappen Viloläge intryckt när den är inaktiv. Obs! Gör inget är fabriksinställt som standard.
Fabriksinställningar Återställ inte Återställ nu	Återställa skrivarinställningarna till fabriksinställningarna. Anmärkningar: <ul style="list-style-type: none"> • Återställ inte är fabriksinställt som standard. Med detta alternativ bevaras de användardefinierade inställningarna. • Alla nedladdningar som har sparats i RAM-minnet raderas. Hämtningar som finns i flashminnet påverkas inte.
Anpassat startmeddelande Av IP-adress Värnamn Kontaktnamn Plats Namn på nollkonfiguration Anpassad text [x]	Välja ett anpassat startmeddelande som visas som alternativ visning av skrivarstatusen. Obs! Av är fabriksinställt som standard.

Inställningsmeny

Använd	För att
Skrivarspråk PCL-emulering PS-emulering	Ställa in standardspråk i skrivaren. Anmärkningar: <ul style="list-style-type: none"> Fabriksinställningen är PCL-emulering. Vid PostScript-emulering används en PostScript-tolk för bearbetning av utskriftsjobb. Vid PCL-emulering används en PCL-tolk för bearbetning av utskriftsjobb. Att ett visst skrivarspråk är inställt som standard hindrar inte att ett program skickar utskriftsjobb som använder ett annat skrivarspråk.
Utskriftsområde Normal Helsida	Ställa in logiskt och fysiskt möjligt utskriftsområde. Anmärkningar: <ul style="list-style-type: none"> Normal är standardinställningen. Om du försöker skriva ut data på en yta som har definierats som oskrivbar med inställningen Normal, kommer skrivaren att beskära bilden vid gränsen. Med Helsida kan bilden flyttas till en yta som har definierats som oskrivbar med inställningen Normal. Inställningen påverkar endast sidor som skrivs ut med hjälp av en PCL 5-tolk och påverkar inte sidor som skrivs ut med en PCL XL- eller PostScript-tolk.
Ladda ned till RAM Flashenhet	Ställa in lagringsplats för hämtningar. Anmärkningar: <ul style="list-style-type: none"> RAM är fabriksinställt som standard. Lagring av nedladdningar i RAM-minnet är tillfälliga. Om du lagrar hämtningar i ett flashminne placeras de i ett permanent minne. Hämtningarna finns kvar i flashminnet även efter att skrivaren har stängts av. Det här menyalternativet visas endast om ett extra flashminneskort är installerat.
Spara resurser På Av	Ange hur skrivaren ska hantera tillfälliga nedladdningar, t.ex. teckensnitt och makron som sparas i RAM-minnet, när skrivaren tar emot ett utskriftsjobb som kräver mer minne än vad som finns tillgängligt. Anmärkningar: <ul style="list-style-type: none"> Av är fabriksinställt som standard. Med inställningen Av håller skrivaren bara kvar nedladdningar tills minnet behövs. Hämtningar raderas för att utskriftsjobb ska kunna bearbetas. Med inställningen På håller skrivaren kvar hämtningarna när skrivarspråket ändras och skrivaren återställs. Om skrivaren får slut på minne så visas 38 Minnet är fullt på skrivarens skärm, men nedladdningar raderas inte.

Menyn Efterbehandling

Använd	För att
Sidor (dubbelsidiga) 1-sidigt 2-sidigt	Ange om dubbelsidig utskrift är inställd som standard för alla utskriftsjobb. Anmärkningar: <ul style="list-style-type: none"> Fabriksinställningen är 1-sidigt. Du kan ställa in dubbelsidig utskrift från skrivarprogrammet. För Windows-användare: Klicka på Arkiv >Skriv ut , och klicka sedan på Egenskaper, Utskriftsinställningar, Alternativ eller Inställningar . Om du är Macintosh-användare: Välj Arkiv >Skriv ut och justera sedan inställningarna i dialogrutan Skriv ut och snabbmenyerna .

Använd	För att
Dubbelsidig bindning Långsida Kortsida	Definiera bindning för dubbelsidiga sidor i förhållande till pappersorientering. Anmärkningar: <ul style="list-style-type: none"> Långsida är fabriksinställt som standard. Med Långsida binds sidorna samman längs långsidan (vänsterkant för stående och överkant för liggande). Med Kortsida binds sidorna samman längs kortsidan (överkant för stående och vänsterkant för liggande).
Kopior 1–999	Ange standardantalet kopior för varje utskriftsjobb. Obs! 1 är fabriksinställningen.
Tomma sidor Skriv inte ut Utskrift	Ange om tomma sidor ska infogas i ett utskriftsjobb. Obs! Skriv inte ut är standardinställningen.
Sortera (1,1,1) (2,2,2) (1,2,3) (1,2,3)	Stapla utskriftsjobbets sidor i följd vid utskrift av flera kopior. Obs! "(1,2,3) (1,2,3)" är fabriksinställt som standard.
Skiljeblad Av Mellan kopior Mellan jobb Mellan sidor	Ange om tomma skiljeark ska infogas. Anmärkningar: <ul style="list-style-type: none"> Av är fabriksinställt som standard. Med inställningen Mellan kopior infogas ett tomt ark mellan varje kopia av ett utskriftsjobb om inställningen för Sortera är "(1,2,3) (1,2,3)". Om Sortera är inställt på "(1,1,1) (2,2,2)" infogas ett tomt ark mellan varje uppsättning utskrivna sidor, till exempel efter alla sidor 1 och efter alla sidor 2. Med inställningen Mellan jobb infogas ett tomt ark mellan utskriftsjobb. Med inställningen Mellan sidor infogas ett tomt ark mellan alla sidor i ett utskriftsjobb. Den här inställningen är praktisk när du skriver ut på OH-film eller vill lägga in tomma sidor i ett dokument.
Skiljebladskälla Fack [x] Universalarkmatare	Ange papperskällan för skiljeark. Obs! Fabriksinställningen är Fack 1 (standardfack).
Pappersspar Av 2 miniatyrer 3 miniatyrer 4 miniatyrer 6 miniatyrer 9 miniatyrer 12 miniatyrer 16 miniatyrer	Skriva ut flera sidor på ett enda pappersark. Anmärkningar: <ul style="list-style-type: none"> Av är fabriksinställt som standard. När du väljer antal sidor per ark, skalas varje sida så att önskat antal sidor kan visas på arket.
Papperssparbeställning Horisontellt Omvänt horisontellt Omvänt vertikalt Vertikalt	Ange i vilken ordning som sidorna skrivs ut på ett enda ark när du använder Pappersspar. Anmärkningar: <ul style="list-style-type: none"> Horisontellt är fabriksinställt som standard. Placeringen beror på antalet sidbilder och om de är stående eller liggande.

Använd	För att
Pappersparriktning Auto Liggande Stående	Ange i vilken riktning som sidorna skrivs ut med på ett enda ark. Obs! Automatisk är fabriksinställningen. Skrivaren väljer mellan stående och liggande riktning.
Papperssparkant Ingen Fast	Skriva ut en kant när du använder Pappersspar. Obs! Ingen är fabriksinställt som standard.

menyn Kvalitet

Använd	För att
Utskr-upplösning 300 dpi 600 dpi 1200 dpi 1200 bildkvalitet 2400 bildkvalitet	Ange den utskrivna upplösningen i punkter per tum. Obs! 150 dpi är fabriksinställt som standard.
Pixelökning Av Teckensnitt Horisontellt Vertikalt Båda riktningarna Isolerad	Aktivera fler pixlar för utskrift i grupp för tydlighet, för att förbättra bilder horisontellt eller vertikalt eller för att förbättra teckensitt. Obs! Av är fabriksinställt som standard.
Tonersvärta 1–10	Göra utskriften ljusare eller mörkare. Anmärkningar: <ul style="list-style-type: none"> Fabriksinställningen är 8. Om du väljer en lägre siffra kan du spara toner.
Förbättra tunna linjer På Av	Aktivera utskriftsinställning för filer som arkitekturritningar, kartor, elscheman eller flödesscheman. Anmärkningar: <ul style="list-style-type: none"> Av är fabriksinställt som standard. Du kan ställa in alternativet från skrivarprogramvaran. För Windows-användare, klickar du på Fil >Skriv ut. Sedan klickar du på Egenskaper, Inställningar, Alternativ eller Installation. Om du är Macintosh-användare väljer du Arkiv >> Skriv ut och justerar sedan inställningarna från utskriftsdialogrutan och snabbmenyerna. Om du vill ställa in det här alternativet med den inbyggda webbservern skriver du nätverksskrivarens IP-adress i webbläsarens adressfält.
Gråkorrigering Auto Av	Justera automatiskt den kontrastförbättring som används för bilder. Obs! Auto är fabriksinställt som standard.
Ljustyrka –6 till 6	Justera utskriften genom att göra den antingen ljusare eller mörkare. Du kan spara toner genom att göra utskrifterna ljusare. Obs! Fabriksinställningen är 0.

Använd	För att
Kontrast 0 – 5	Justera kontrasten i utskrivna objekt. Obs! Fabriksinställningen är 0.

Menyn Verktyg

Använd	För att
Formatera flashminne Ja Nr	Formatera flashminnet. Varning – risk för skador: Stäng inte av skrivaren medan flashminnet formateras. Anmärkningar: <ul style="list-style-type: none"> • Med flashminne menas det minne som har lagts till i skrivaren i och med att ett flashminneskort har installerats. • Om du väljer Ja raderas allting som är sparat i flashminnet. • Om du väljer Nej avbryts formateringen. • Det extra flashminneskortet får inte vara läs- och skrivskyddat eller skrivskyddat. • Det här menyalternativet visas bara om ett fungerande flashminne har installerats på skrivaren.
Hexspårning	Hjälpa till att fastställa orsaken till ett utskriftsproblem. Anmärkningar: <ul style="list-style-type: none"> • När funktionen är aktiverad skrivs alla data som skickas till skrivaren ut i hexadecimal- och teckenformat, och inga kontrollkoder utförs. • Du avslutar eller avaktiverar hexspårning genom att stänga av eller återställa skrivaren.
Täckningsuppskattning Av På	Visa en uppskattning av den procentuella täckningen av toner på en sida. Uppskattningen skrivs ut på en separat sida i slutet av varje utskriftsjobb. Obs! Av är fabriksinställt som standard.

Menyn XPS

Använd	För att
Skriv ut felsidor Av På	Skriva ut en sida med information om felen, inklusive XML-markupfel. Obs! Av är fabriksinställt som standard.

Menyn PDF

Använd	För att
Skala för att passa Ja Nr	Skala sidinnehållet för att passa den valda pappersstorleken. Obs! Nej är fabriksinställningen.
Anteckningar Skriv inte ut Utskrift	Skriva ut anteckningar i en PDF-fil. Obs! Skriv inte ut är fabriksinställt som standard.

Menyn PostScript

Använd	För att
Skriv ut PS-fel På Av	Skriv ut en sida med PostScript-fel. Obs! Av är fabriksinställt som standard.
PS-uppstartsäge På Av	Avaktivera SysStart-filen. Obs! Av är fabriksinställt som standard.
Teckensnittsprioritet Inbyggd Flashenhet	Ställ in sökordningen för teckensnitt. Anmärkningar: <ul style="list-style-type: none"> • Inbyggd är fabriksinställningen. • För att det här menyalternativet ska vara tillgängligt måste ett formaterat flashminneskort ha installerats och fungera ordentligt. • Se till att flashminneskortet inte är läs-/skriv-, skriv- eller lösenordsskyddat. • Jobb-buffertstorleken får inte vara inställd på 100 %.

menyn PCL-emulering

Använd	För att
Teckensnittskälla Inbyggd Hämtat Flashminne Alla	Ange hur många teckensnittsuppsättningar som ska användas i menyn Teckensnittsnamn. Anmärkningar: <ul style="list-style-type: none"> • "Inbyggd" är fabriksinställningen. "Inbyggd" visar standardteckensnittsuppsättningarna som har hämtats till RAM-minnet. • "Hämta" visar alla teckensnitt som har hämtats till RAM-minnet. • "Flashminne" visar alla teckensnitt som finns för det alternativet. Tillvalsflashminnet måste vara rätt formaterat och får inte vara läs- och skrivskyddat, skrivskyddat eller lösenordsskyddat. • "Alla" visar alla teckensnitt som är tillgängliga för olika alternativ.
Teckensnittsnamn Courier 10	Identifiera ett visst teckensnitt och var det lagras. Obs! Courier 10 är fabriksinställt som standard. Courier 10 visar teckensnittsnamn, teckensnitts-ID och förvaringsplatsen i skrivaren. Förkortningarna för teckensnittskälla är R för Inbyggd, F för Flashminne och D för Hämtat.
Symboluppsättning 10U PC-8 12U PC-850	Ange symboluppsättningen för varje teckensnittsnamn. Anmärkningar: <ul style="list-style-type: none"> • 10U PC-8 är fabriksinställningen för USA. 12U PC-850 är fabriksinställt som standard internationellt. • En symboluppsättning är en uppsättning alfabetiska och numeriska tecken, skiljetecken och specialtecken. I symboluppsättningar finns tecken som är speciella för vissa språk eller program, t.ex. matematiska symboler för vetenskapliga texter. Bara de symboluppsättningar som kan hanteras visas.

Använd	För att
PCL-emuleringsinst. Punktstorlek 1.00–1008.00	Ändra punktstorleken för skalbara typografiska teckensnitt. Anmärkningar: <ul style="list-style-type: none"> • 12 är fabriksinställt som standard. • Punktstorlek avser höjden på tecknen. En punkt är ungefär lika med 0,3 mm. • Punktstorlekar kan ökas eller minskas i steg om 0,25 punkter.
PCL-emuleringsinställningar Breddsteg 0.08–100	Ange breddsteg för skalbara teckensnitt med fast bredd. Anmärkningar: <ul style="list-style-type: none"> • 10 är fabriksinställt som standard. • Med Breddsteg menas antalet fasta tecken per tum (dpi). • Breddsteget kan ökas eller minskas i steg om 0,01 dpi. • För icke-skalbara teckensnitt med fast bredd visas breddsteget på skärmen, men det går inte att ändra.
PCL-emuleringsinställningar Riktning Stående Liggande	Ange orienteringen av texten och bilderna på sidan. Anmärkningar: <ul style="list-style-type: none"> • Stående är fabriksinställt som standard. Stående skriver ut text och bilder parallellt med papperets kortsida. • Liggande skriver ut text och bilder parallellt med papperets långsida.
PCL-emuleringsinst. Rader per sida 1–255	Ange hur många rader som ska skrivas ut per sida. Anmärkningar: <ul style="list-style-type: none"> • 60 är fabriksinställt som standard i USA. 64 är fabriksinställt som standard internationellt. • Skrivaren ställer in avståndet mellan raderna enligt inställningarna i Rader per sida, Pappersstorlek och Riktning. Välj pappersstorlek och riktning innan du ställer in rader per sida.
PCL-emuleringsinställningar A4-bredd 198 mm 203 mm	Ställ in skrivaren för utskrift på A4-papper Anmärkningar: <ul style="list-style-type: none"> • 198 mm är fabriksinställt som standard. • Med inställningen 203 mm ställs bredden på sidan in så att det går att skriva ut åttio tecken med tio breddsteg.
PCL-emuleringsinställningar Auto CR efter LF På Av	Ange om skrivaren automatiskt ska utföra en vagnretur (CR) efter ett radmatningskommando (LF). Obs! Av är fabriksinställt som standard.
PCL-emuleringsinst. Auto LF efter CR På Av	Ange om skrivaren automatiskt ska utföra ett radmatningskommando (LF) efter en vagnretur (CR). Obs! Av är fabriksinställt som standard.

Använd	För att
<p>Omnumr. magasin</p> <p>Ange flerfunktionsmatare</p> <p>Av</p> <p>Inga</p> <p>0–199</p> <p>Ange fack [x]</p> <p>Av</p> <p>Ingen</p> <p>0–199</p> <p>Ange manuellt papper</p> <p>Av</p> <p>Ingen</p> <p>0–199</p> <p>Ange manuellt kuvert</p> <p>Av</p> <p>Ingen</p> <p>0–199</p>	<p>Konfigurera skrivaren för arbete med skrivarprogram eller program som använder olika källtilldelningar för fack och pappersmatare.</p> <p>Anmärkningar:</p> <ul style="list-style-type: none"> • Av är fabriksinställt som standard. • Ingen kan inte väljas. Det visas bara när det väljs genom PCL 5-tolken. Ingen ignorerar även kommandot om att välja pappersmatning. • 0–199 tillåter att en anpassad inställning används.
<p>Omnumr. magasin</p> <p>Visa fabriksinställningar</p> <p>Univ.mat.stand=8</p> <p>Mag.1 standard=1</p> <p>T1-standard = 4</p> <p>T1-standard = 5</p> <p>T1-standard = 20</p> <p>T1-standard = 21</p> <p>Kuvertstandard=6</p> <p>Man. papper, std = 2</p> <p>Man.kuv.stand.=3</p>	<p>Visa den fabriksinställning som har tilldelats varje fack eller matare.</p>
<p>Omnumr. magasin</p> <p>Återställa standardinställningarna</p> <p>Ja</p> <p>Nej</p>	<p>Återställa alla inställningar för fack och matare till fabriksinställningarna.</p>

Menyn HTML

Använd		För att
Teckensnittsnamn Albertus MT Antique Olive Apple Chancery Arial MT Avant Garde Bodoni Bookman Chicago Clarendon Cooper Black Copperplate Coronet Courier Eurostile Garamond Geneva Gill Sans Goudy Helvetica Hoefler Text Intl CG Times Intl Courier Intl Univers	Joanna MT Letter Gothic Lubalin Graph Marigold MonaLisa Recut Monaco New CenturySbk New York Optima Oxford Palatino StempelGaramond Taffy Times TimesNewRoman Univers Zapf Chancery NewSansMTCS NewSansMTCT New SansMTJA NewSansMTKO	Ange standardteckensnitt för HTML-dokument. Obs! Teckensnittet Times används i HTML-dokument om inget annat teckensnitt har angetts.

Använd	För att
Teckenstorlek 1–255 pt	Ange standardteckenstorlek för HTML-dokument. Anmärkningar: <ul style="list-style-type: none"> • 12 pt är fabriksinställningen. • Teckensnittsstorleken kan utökas i steg om en punkt.
Skala 1–400%	Skala standardteckensnittet för HTML-dokument. Anmärkningar: <ul style="list-style-type: none"> • 100 % är fabriksinställningen. • Skalningen kan utökas i steg om 1 %.
Riktning Stående Liggande	Ange sidriktning för HTML-dokument. Obs! Stående är standardinställningen.
Marginalstorlek 8–255 mm	Ange sidmarginal för HTML-dokument. Anmärkningar: <ul style="list-style-type: none"> • 19 mm är fabriksinställningen. • Marginalstorleken kan utökas i steg om 1 mm.

Använd	För att
Bakgrunder Skriv inte ut Skriv ut	Ange om bakgrunder i HTML-dokument ska skrivas ut. Obs! Skriv ut är fabriksinställningen.

Menyn Bild

Använd	För att
Auto-anpassa På Av	Ställa in optimal pappersstorlek, skalning och riktning. Obs! På är standardinställningen. Den åsidosätter inställningar för skalning och riktning för vissa bilder.
Invertera På Av	Invertera monokroma tvåtonsbilder. Anmärkningar: <ul style="list-style-type: none"> • Av är fabriksinställt som standard. • Inställningen gäller inte för GIF- och JPEG-bilder.
Skalning Ankare överst vänster Bästa passning Ankare i mitten Anpassa höjd/bredd Anpassa höjd Anpassa bredd	Skala bilden så att den passar den valda pappersstorleken. Anmärkningar: <ul style="list-style-type: none"> • Bästa passning är fabriksinställningen. • När Autoanpassa är På ställs Skalning automatiskt in på Bästa passning.
Riktning Stående Liggande Omvänt stående Omvänt liggande	Ange bildriktning. Obs! Stående är standardinställningen.

Hjälpmenyn

Menyn Hjälpmenyn består av en serie hjälpsidor som lagras i skrivaren som PDF-filer. De innehåller information om hur skrivaren används och hur olika uppgifter utförs.

Det finns översättningar på engelska, franska, tyska och spanska lagrade i skrivaren.

Menypost	Beskrivning
Skriv ut alla handböcker	Skriva ut alla guider
Utskriftskvalitet	Innehåller information om hur du löser problem med utskriftskvalitet
Utskriftsguide	Information om hur du fyller på papper och andra specialmaterial
Mediaguide	Lista över de pappersstorlekar som kan användas i fack och arkmatrare
Guide för utskriftsfel	Information om hur du löser utskriftsfel
Menyöversikt	Innehåller en lista över menyerna och inställningarna på skrivarens kontrollpanel
Informationsguide	Innehåller en översikt för att hitta mer information

Menypost	Beskrivning
Anslutningsguide	Innehåller information om hur du ansluter skrivaren lokalt (USB) eller till ett nätverk
Flyttningsguide	Innehåller anvisningar för hur du flyttar skrivaren på ett säkert sätt

Spara pengar och miljön

Spara papper och toner

Studier visar att upp till 80 % av en skrivares koldioxidavtryck har att göra med pappersförbrukningen. Du kan minska koldioxidutsläppen väsentligt genom att använda återvunnet papper och genom att följa förslagen nedan, t.ex. att skriva ut på papperens båda sidor och skriva ut flera sidor på ett enda ark papper.

Mer information om hur du enkelt kan spara papper och energi med en enda skrivarinställning finns i "[Använda Ekonomiläge](#)" på sidan 84.

Använda återvunnet papper

Vi är ett miljömedvetet företag och stöder användning av återvunnet kontorspapper som tillverkats speciellt för laserskrivare. Om du vill ha mer information om vilka typer av återvunnet papper som går att använda i skrivaren kan du se "[Använda returpapper eller annat kontorspapper](#)" på sidan 39.

Spara förbrukningsmaterial

Använda papperets båda sidor

Om skrivarmodellen har funktioner för dubbelsidig utskrift kan du bestämma om utskriften ska visas på ena eller båda sidorna av papperet.

Anmärkingar:

- Dubbelsidig utskrift är standardinställningen i skrivardrivrutinen.
- En komplett lista över kompatibla produkter och länder finns på www.dell.com/support.

Placera flera sidor på ett pappersark

Du kan skriva ut upp till 16 sidor i följd av ett dokument med flera sidor på ett enda pappersark genom att välja flersidig utskrift (miniatyrer) för utskriftsjobbet.

Gå igenom ditt första utkast för att kontrollera noggrannhet

Innan du skriver ut eller gör flera kopior av ett dokument:

- Använd förhandsgranskningsfunktionen för att se hur dokumentet ser ut innan du skriver ut det.
- Skriv ut ett exemplar av dokumentet om du vill kontrollera att dess innehåll och format är korrekt.

Undvika pappersstopp

Ställ in rätt papperstyp och pappersstorlek för att undvika pappersstopp. Mer information finns i "[Undvika pappersstopp](#)" på sidan 100.

Spara energi

Använda Ekonomiläge

Välj Ekonomiläge när du snabbt vill minska skrivarens miljöpåverkan på olika sätt.

- 1 På skrivarens kontrollpanel går du till:

 > Inställningar > Inställningar >  > Allmänna inställningar >  > Ekonomiläge >  > välj den inställning du vill ha

Använd	För att
Av	Använd fabriksinställningarna för alla inställningar som är kopplade till ekonomiläget. Den här inställningen kan användas med prestandaspecifikationer för den här skrivaren.
Energi	Minska energiförbrukningen, särskilt när skrivaren är inaktiv. <ul style="list-style-type: none"> • Skrivarens motorer startar inte förrän ett jobb är redo att skrivas ut. Du kan märka en kort fördröjning innan den första sidan skrivs ut. • Skrivaren går in i viloläge efter en minuts inaktivitet.
Energi/papper	Använd alla inställningar för energisparläge och pappersläge.
Vanligt papper	<ul style="list-style-type: none"> • Aktivera den automatiska funktionen för dubbelsidig utskrift. • Stäng av skrivarens loggfunktioner.

- 2 Tryck på .

Sänka skrivarens bullernivå

Använd Tyst läge när du vill minska skrivarens ljudnivå.

- 1 På skrivarens kontrollpanel går du till:

 > Inställningar > Inställningar >  > Allmänna inställningar >  > Tyst läge > 

- 2 Välj önskad inställning.

Använd	För att
På	Sänk skrivarens bullernivå. <p>Anmärkningar:</p> <ul style="list-style-type: none"> • Utskriftsjobb bearbetas långsammare. • Skrivarens motorer startar inte förrän ett dokument är klart för utskrift. Det är en kort fördröjning innan den första sidan skrivs ut.
Av	Använd fabriksinställningarna. <p>Obs! Den här inställningen kan användas med prestandaspecifikationerna för skrivaren.</p>

- 3 Tryck på .

Justera Viloläge

Du kan spara ström genom att minska antalet minuter som skrivaren ska vänta innan den försätts i viloläge.

Du kan ange en tid på 1 till 180 minuter. Standardinställningen är 30 minuter.

Använda den inbyggda webbservern

1 Öppna en webbläsare och ange sedan skrivarens IP-adress i adressfältet.

Anmärkningar:

- Leta efter skrivarens IP-adress i avsnittet TCP/IP på menyn Nätverk/rapporter. IP-adressen visas som fyra uppsättningar siffror som skiljs åt med punkter, t.ex. 123.123.123.123.
- Om du använder en proxyserver inaktiverar du den tillfälligt för att kunna öppna webbsidan på rätt sätt.

2 Klicka på **Inställningar >Allmänna inställningar >Tidsgränser**.

3 I fältet Viloläge anger du hur många minuter skrivaren ska vänta innan den försätts i viloläge.

4 Klicka på **Skicka**.

Använda skrivarens kontrollpanel

1 Från skrivarens kontrollpanel går du till:

 >Inställningar >Inställningar >  >Allmänna inställningar >  >Tidsgränser >  >Viloläge > 

2 Tryck på vänster- eller högerpilen för att ange hur många minuter skrivaren ska vänta innan den försätts i viloläge.

3 Tryck på .



Använda standbyläge

När skrivaren är i standbyläge förbrukar den mycket lite ström.

Anmärkningar:

- Tre dagar är standardtid innan skrivaren försätts i standbyläget.
- Se till att ta skrivaren ur standbyläge innan du skickar ett utskriftsjobb. Med en maskinvaruåterställning eller ett långt tryck på knappen för viloläge tar du skrivaren ur standbyläge.
- Om skrivaren är i standbyläge är den inbyggda webbservern avaktiverad.

1 På kontrollpanelen går du till:

 >Inställningar >  >Inställningar >  >Allmänna inställningar > 

2 Välj knappen **Viloläge** eller håll knappen **Viloläge** intryckt och tryck sedan på .

3 Tryck på **Standby** > .

Justera ljusstyrkan på skrivarens skärm

Om du vill spara energi, eller om du har svårt att läsa vad som står på skärmen, kan du justera ljusstyrkan.

Använda den inbyggda webbservern

- 1 Öppna en webbläsare och ange skrivarens IP-adress i adressfältet.

Anmärkningar:

- Visa skrivarens IP-adress i TCP/IP-avsnittet på menyn Nätverk/portar. IP-adressen visas som fyra nummergrupper som är åtskiljda med punkter, till exempel 123.123.123.123.
- Om du använder en proxyserver inaktiverar du den tillfälligt för att kunna öppna webbsidan på rätt sätt.

- 2 Klicka på **Inställningar** > **Allmänna inställningar**.

- 3 I fältet Ljusstyrka för skärm anger du i procent en ljusstyrka för displayen.

- 4 Klicka på **Skicka**.

Återvinning

Återvinning av Dell-produkter

Så här lämnar du Dell-produkter till återvinning:

- 1 Besök vår webbplats på www.dell.com/recycle.
- 2 Välj land eller område.
- 3 Följ instruktionerna på datorskärmen.

Säkra skrivaren

Använda säkerhetslåset

Skrivaren är utrustad med ett säkerhetslås. Installera ett säkerhetslås som är kompatibelt med de flesta bärbara datorer på den plats som visas för att låsa skrivaren på plats.



Flyktighetsredogörelse

Skrivaren innehåller olika typer av minnen där enhets- och nätverksinställningar samt användarinformation kan sparas.

Minnestyp	Beskrivning
Flyktigt minne	Skrivaren använder vanligt <i>RAM-minne</i> (Random Access Memory) för att tillfälligt spara användarinformation för enkla utskriftsjobb.
Icke-flyktigt minne	Skrivaren kan använda två olika typer av icke-flyktigt minne: EEPROM och NAND (flashminne). Båda typerna används för lagring av operativsystemet, enhetsinställningar och nätverksinformation.

Ta bort innehållet från någon av minnesenheterna som är installerade på skrivaren i följande situationer:

- Skrivaren ska kasseras.
- Skrivaren ska flyttas till en annan avdelning eller plats.
- Skrivaren ska få service av någon som inte tillhör företaget.
- Skrivaren ska skickas iväg för service.
- Skrivaren ska säljas till ett annat företag.

Rensa flyktigt minne

Skrivarens flyktiga minne (RAM-minnet) kräver ström för att hålla kvar information. Om du vill ta bort buffrade data stänger du av skrivaren.

Rensa icke-flyktigt minne

Radera individuella inställningar, enhets- och nätverksinställningar, säkerhetsinställningar och inbyggda lösningar genom att följa dessa steg:

1 Slå av skrivaren.

2 Håll **2** och **6** nedtryckta samtidigt som du sätter på skrivaren. Släpp inte upp knapparna förrän skärmen med förloppsindikatorn visas.

Skrivaren genomför en startprocedur och sedan visas konfigurationsmenyn. När skrivaren är helt aktiverad visas en lista med funktioner på skrivarens skärm.

3 Tryck på uppåt- eller nedåtpilen tills **Radera alla inställningar** visas.

Skrivaren kommer att startas om flera gånger under denna process.

Obs! Med Rensa alla inställningar tar du bort enhetsinställningar, lösningar, jobb och lösenord från skrivarminnet.

4 Navigera till:

Bakåt >Stäng konfigurationsmeny

Skrivaren återställs och återgår sedan till normalt driftläge.

Hitta säkerhetsinformation om skrivaren

Om skrivaren används i en miljö där säkerheten är mycket viktig kan du behöva vidta ytterligare åtgärder för att förhindra att obehöriga får tillgång till konfidentiell information på skrivaren. Om du vill ha mer information kan du se "*Inbyggd webbserver – säkerhet*" *Administratörshandbok* på CD-skivan för skrivaren eller från vår webbplats, eller kontakta stället där du köpte skrivaren.

Underhålla skrivaren

Vissa åtgärder måste utföras regelbundet för att utskriftskvaliteten ska bli så bra som möjligt.

Varning – risk för skador: Om du inte byter ut delar eller förbrukningsmaterial när du uppmanas göra det kan skrivaren skadas eller hindras från att fungera optimalt.

Rengöra skrivaren

Rengöra skrivaren

Obs! Du kan behöva utföra detta med några månaders mellanrum.

Varning – risk för skador: Skador på skrivaren som orsakats av att skrivaren har hanterats på felaktigt sätt täcks inte av skrivarens garanti.

- 1 Kontrollera att skrivaren är avstängd och att kontakten är utdragen ur vägguttaget.



WARNING – RISK FÖR ELCHOCK: För att undvika att få en elektrisk stöt när du rengör skrivarens utsida ska du dra ut nätsladden ur eluttaget och koppla bort alla sladdar från skrivaren innan du fortsätter.

- 2 Ta bort allt papper från standardfacket och flerfunktionsmataren.
- 3 Ta bort eventuellt damm, ludd och pappersbitar runt skrivaren med en mjuk borste eller en dammsugare.
- 4 Fukta en ren, luddfri trasa med vatten och torka av skrivarens utsida.

Varning – risk för skador: Använd inte vanliga hushållsrengöringsmedel eftersom de kan skada skrivarens yta.

- 5 Kontrollera att alla områden på skrivaren är torra innan du skickar ett nytt utskriftsjobb.

Kontrollera status för skrivarens delar och förbrukningsmaterial

Ett meddelande visas på skrivarens skärm när nytt förbrukningsmaterial behövs eller underhåll krävs.

Kontrollera statusen för delar och förbrukningsartiklar på skrivarens kontrollpanel

Från skrivarens kontrollpanel går du till:



>Status/förbrukningsmaterial >



Visa förbrukningsmaterial >



Kontrollera statusen för delar och förbrukningsmaterial från den inbyggda webbservern

Obs! Se till att datorn och skrivaren är anslutna till samma nätverk.

1 Öppna en webbläsare och ange skrivarens IP-adress i adressfältet.

Anmärkningar:

- Visa skrivarens IP-adress i TCP/IP-avsnittet på menyn Nätverk/portar. IP-adressen visas som fyra nummergrupper som är åtskiljda med punkter, till exempel 123.123.123.123.
- Om du använder en proxyserver inaktiverar du den tillfälligt för att kunna öppna webbsidan på rätt sätt.

2 Klicka på **Enhetsstatus >Mer information**.

Beräknat antal återstående sidor

Det beräknade antalet återstående sidor baseras på skrivarens senaste utskriftshistorik. Exaktheten kan variera betydligt och bero på många faktorer, till exempel aktuellt dokumentinnehåll, kvalitetsinställningar och andra skrivarinställningar.

Exaktheten i det beräknade antalet återstående sidor kan minska när den faktiska utskriftsförbrukningen skiljer sig från tidigare utskriftsförbrukning. Var medveten om att exaktheten kan variera innan du köper eller byter ut förbrukningsmaterial utifrån det beräknade antalet. Tills en lämplig utskriftshistorik är tillgänglig på skrivaren förutsätter inledande beräkningar framtida åtgång av förbrukningsartiklar utifrån internationella standardiseringskommissionens testmetoder och sidinnehåll.

* Deklarerad genomsnittlig kassettförbrukning för svart i enlighet med ISO/IEC 19752.

Beställa förbrukningsmaterial

Beställa förbrukningsmaterial med hjälp av verktyget Beställa förbrukningsmaterial

- 1 Använd sökkommandot i Start-menyn för att hitta Statusövervakningscentret.
- 2 Öppna programmet och klicka på **Beställa förbrukningsmaterial**.

Beställa förbrukningsartiklar med hjälp av Start sida för skrivare

- 1 Använd sökkommandot i Start-menyn för att hitta startsidan för Dell-skrivare.
- 2 Öppna programmet och klicka på **Underhåll >Beställa förbrukningsmaterial**.

Förvara förbrukningsmaterial

Skrivarens förbrukningsmaterial bör förvaras på en sval och ren plats. Förvara förbrukningsmaterialet med rätt sida uppåt i originalförpackningen tills det ska användas.

Utsätt inte förbrukningsmaterialet för:

- Direkt solljus
- Temperaturer över 35 °C
- Hög luftfuktighet 80 %
- Salthaltig luft

- Frätande gaser
- Dammiga miljöer

Byta ut förbrukningsmaterial

Byta ut tonerpatronen

- 1 Tryck på dörrupplåsningsskappen på skrivarens högra sida och öppna sedan den främre luckan.

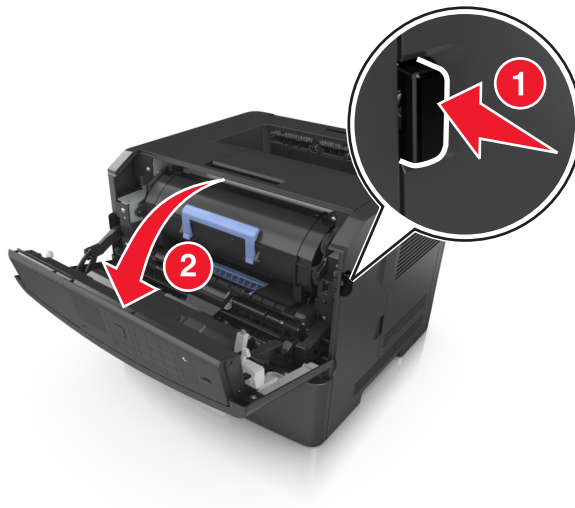

- 2 Dra ut tonerpatronen med hjälp av handtaget.

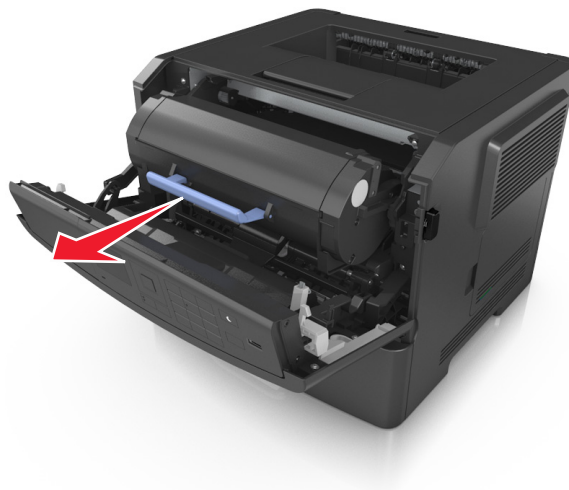

- 3 Packa upp tonerpatronen och ta bort allt förpackningsmaterial.

- 4 Fördela om tonern i den nya tonerpatronen genom att skaka den.

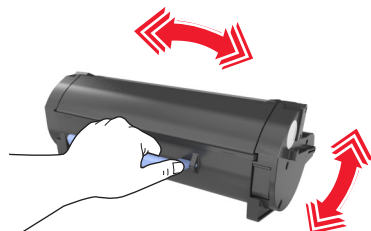

- 5 Installera tonerpatronen i skrivaren genom att rikta in pilarna på patronens sidskenor med pilarna på sidskenorna inuti skrivaren.

Varning – risk för skador: Utsätt inte bildhanteringsenheten för direkt ljus under mer än tio minuter. Om den utsätts för ljus under längre tid kan det bli problem med utskriftskvaliteten.

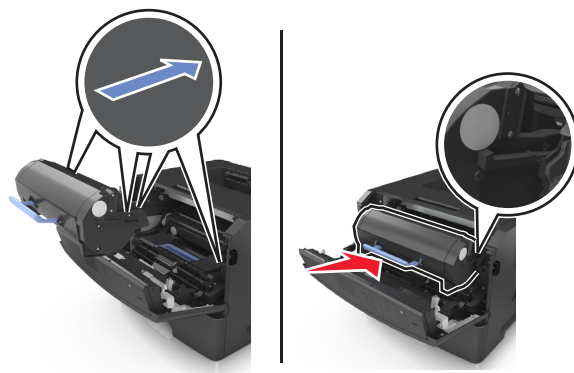

- 6 Stäng den främre luckan.

Byta ut bildhanteringsenheten

- 1 Tryck på dörrupplåsningsknappen på skrivarens högra sida och öppna sedan den främre luckan.

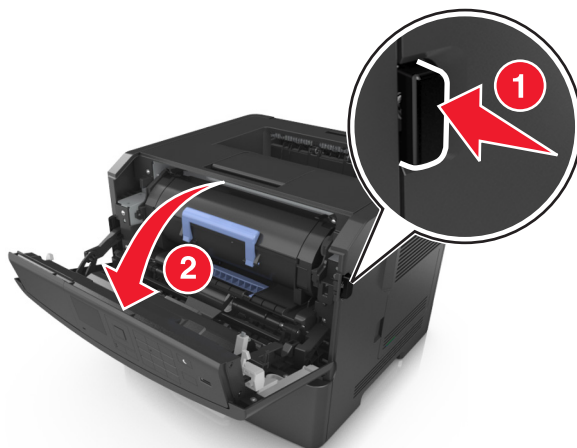

- 2 Dra ut tonerkassetten med hjälp av handtaget.

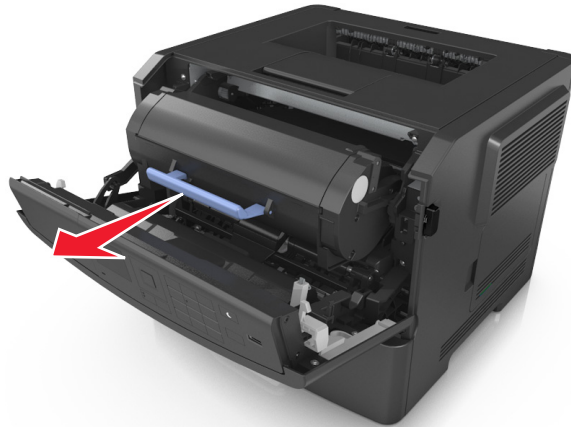

- 3 Lyft det blå handtaget och dra ut bildhanteringsenheten ur skrivaren.

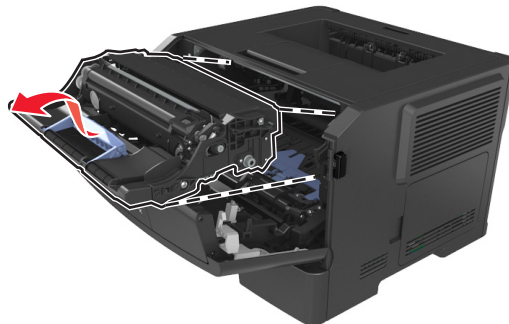

- 4 Packa upp den nya bildhanteringsenheten och skaka den.

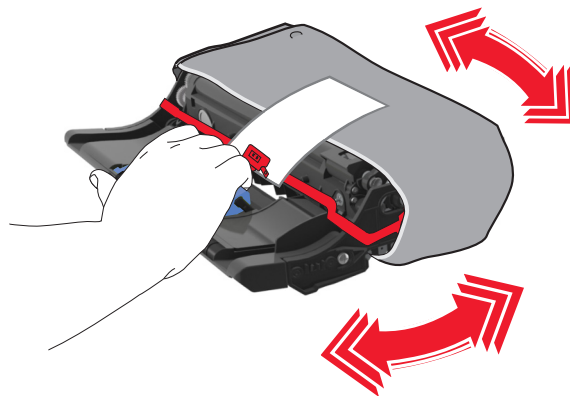

- 5 Ta bort allt förpackningsmaterial från bildhanteringsenheten.

Varning – risk för skador: Utsätt inte bildhanteringsenheten för direkt ljus under mer än tio minuter. Om den utsätts för ljus under längre tid kan det bli problem med utskriftskvaliteten.

Varning – risk för skador: Vidrör inte fotoenhetens cylinder. Det kan påverka utskriftskvaliteten på kommande utskriftsjobb.

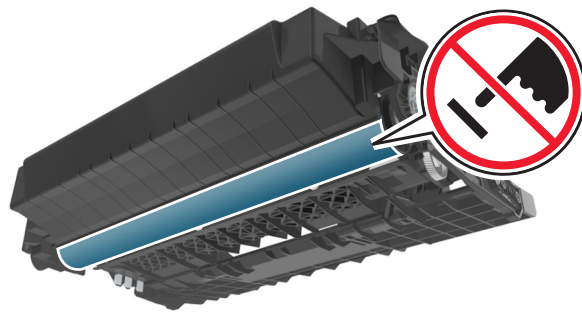

- 6** Installera bildhanteringsenheten i skrivaren genom att rikta in pilarna på enhetens sidskenor med pilarna på sidskenorna inuti skrivaren.

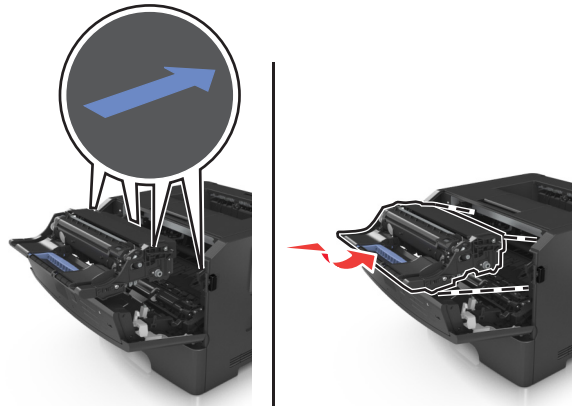

- 7** Installera tonerpatronen i skrivaren genom att rikta in pilarna på patronens sidskenor med pilarna på sidskenorna inuti skrivaren.

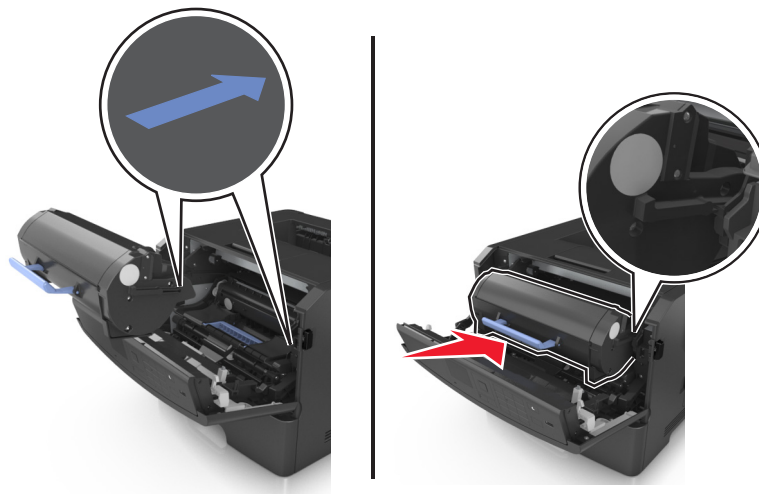

- 8** Stäng den främre luckan.

Flytta skrivaren

Förberedelser för flytt av skrivaren



VARNING – RISK FÖR SKADOR: Följ dessa anvisningar innan skrivaren flyttas för att undvika att någon person eller skrivaren skadas:

- Stäng av skrivaren med strömbrytaren och dra sedan ur nätsladden från eluttaget.
- Koppla bort alla sladdar och kablar från skrivaren innan ni flyttar den.
- Om ett tillvalsfack har installerats måste det tas bort från skrivaren. Ta bort tillvalsfacket genom att skjuta spärren på höger sida av facket mot fackets framsida tills den *klickar* på plats.



- Använd handtagen på skrivarens sidor när du lyfter den.
- Se till att du inte har fingrarna under skrivaren när du ställer ner den.
- Se till att det finns tillräckligt med utrymme runt skrivaren innan du installerar den.

Använd endast den nätsladd som levererades med apparaten eller en utbytesnätsladd som godkänts av tillverkaren.

Varning – risk för skador: Skador på skrivaren som orsakats av att skrivaren har flyttats på felaktigt sätt täcks inte av skrivarens garanti.

Flytta skrivaren till en annan plats

Det går att flytta skrivaren och dess maskinvarutillval på ett säkert sätt till en annan plats genom att följa följande försiktighetsåtgärder:

- Om skrivaren ska transporteras på en vagn måste vagnen vara så stor att hela skrivarens bottenplatta får plats.
- Om ni transporterar maskinvarutillvalen på en kärra måste den vara så stor att respektive tillval får plats på den.
- Håll skrivaren i en upprätt position.
- Undvik kraftigt vibrerande rörelser.

Skicka skrivaren

Använd originalförpackningen när skrivaren fraktas.

Hantera skrivaren

Hantera skrivarmeddelanden

Använd programmet Statusmeddelare till att visa felmeddelanden som kräver någon åtgärd av dig. Om ett fel har uppstått visas en bubbla som talar om vad det är för fel och visar var du kan hitta information om lämplig åtgärd.

Om du installerar en Statusmeddelare tillsammans med skrivarens programvara, startas verktyget automatiskt när installationen av programmet är slutförd. Installationen har slutförts om du ser ikonen för Statusmeddelare i systemfältet.

Anmärkningar:

- Funktionen är endast tillgänglig i Windows XP eller senare.
- Se till att stöd finns för dubbelriktad kommunikation så att skrivaren och datorn kan kommunicera.

Avaktivera Statusmeddelare

- 1 Högerklicka på ikonen Statusmeddelare i systemfältet.
- 2 Välj **Avsluta**.

Aktivera Statusmeddelare

- 1 Använd sökkommandot i Start-menyn för att hitta Statusmeddelaren.
- 2 Öppna programmet.

Komma åt Statusövervakningscenter

Använd detta program för att visa statusen för alla USB-och nätverksanslutna skrivare och för att beställa förbrukningsmaterial.

Obs! Se till att stöd finns för dubbelriktad kommunikation så att skrivaren och datorn kan kommunicera.

- 1 Använd sökkommandot i Start-menyn för att hitta Statusövervakningscentret.
- 2 Öppna programmet.

Kontrollerar den virtuella skärmen

- 1 Öppna en webbläsare och ange skrivarens IP-adress i adressfältet.

Anmärkningar:

- Skriv ut en sida med nätverksinställningar eller menyinställningar och hitta IP-adressen i TCP/IP-avsnittet. IP-adressen visas som fyra uppsättningar siffror som skiljs åt med punkter, t.ex. 123.123.123.123.
- Om du använder en proxyserver inaktiverar du den tillfälligt för att kunna öppna webbsidan på rätt sätt.

- 2 Tryck på **Retur** för att öppna skrivarens webbsida.

3 Klicka på **Program >Fjärrstyrd funktionspanel >Starta VNC-applet.**

Obs! VNC-appleten kräver en Java-plugin för att kunna starta.

4 Klicka på **Klicka här för att fortsätta.**

Den virtuella skärmen fungerar som en verklig skärm skulle fungera på en skrivarkontrollpanel.

Visa rapporter

Du kan visa några rapporter från den inbyggda webbservern. Rapporterna är användbara för att bedöma status för skrivaren, nätverket och tillbehör.

1 Öppna en webbläsare och ange skrivarens IP-adress i adressfältet.

Anmärkningar:

- Se skrivarens IP-adress i avsnittet TCP/IP på menyn Nätverk/portar. IP-adressen visas som fyra nummergrupper som är åtskiljda med punkter, till exempel 123.123.123.123.
- Om du använder en proxyserver inaktiverar du den tillfälligt för att kunna öppna webbsidan på rätt sätt.

2 Klicka på **Rapporter** och sedan på den typ av rapport som du vill visa.

Ställa in meddelanden om förbrukningsmaterial via den inbyggda webbservern:

Du kan bestämma hur du vill få meddelande om att förbrukningsmaterial är slut, snart slut, mycket snart slut eller nära slutet på livslängden genom att ställa in valbara meddelanden.

Anmärkningar:

- Valbara meddelanden kan ställas in för tonerkassetten, bildhanteringsenheten och underhållssatsen.
- Alla valbara meddelanden kan ställas in för när förbrukningsmaterial är slut, snart slut och mycket snart slut. Inte alla valbara meddelanden kan ställas in för att förbrukningsmaterialet är nära slutet på livstiden. Meddelande via e-post är tillgängligt för alla förhållanden för förbrukningsmaterial.
- Andelen beräknat återstående förbrukningsmaterial som ger upphov till ett meddelande kan ställas in för vissa förhållanden för vissa förbrukningsartiklar.

1 Öppna en webbläsare och ange skrivarens IP-adress i adressfältet.

Anmärkningar:

- Visa skrivarens IP-adress i TCP/IP-avsnittet på menyn Nätverk/portar. IP-adressen visas som fyra nummergrupper som är åtskiljda med punkter, till exempel 123.123.123.123.
- Om du använder en proxyserver inaktiverar du den tillfälligt för att kunna öppna webbsidan på rätt sätt.

2 Klicka på **Inställningar >Utskriftsinställningar >Meddelanden om förbrukningsmaterial .**

3 Från listrutan för varje tillbehör väljer du bland följande meddelandealternativ:

Meddelande	Beskrivning
Av	Skrivaren fungerar normalt för allt förbrukningsmaterial.
Endast e-post	Skrivaren skapar ett e-postmeddelande när förhållandet för förbrukningsmaterialet nås. Status för förbrukningsmaterial visas på menysidan och statussidan.
Varning	Skrivaren visar varningsmeddelandet och skapar ett e-postmeddelande om status för förbrukningsmaterialet. Skrivaren stannar inte när förhållandet för förbrukningsmaterialet har uppnåtts.
Avbrott – kan fortsätta ¹	Skrivaren slutar att bearbeta jobb när förhållandet för förbrukningsmaterialet nås, och användaren måste trycka på en knapp för att fortsätta utskriften.
Avbrott – fortsätter ej ^{1,2}	Skrivaren stannar när förhållandet för förbrukningsmaterialet har uppnåtts. Förbrukningsmaterial måste fyllas på om utskriften ska kunna fortsätta.
¹ Skrivaren skapar ett e-postmeddelande om status för förbrukningsmaterial när meddelandet aktiveras.	
² Skrivaren stannar för att förhindra skador när vissa förbrukningsartiklar är slut.	

4 Klicka på **Skicka**.

Ändra konfidentiella skrivarinställningar

Obs! Den här funktionen är endast tillgänglig för nätverksskrivare och skrivare som är anslutna till skrivarservrar.

1 Öppna en webbläsare och ange skrivarens IP-adress i adressfältet.

Anmärkningar:

- Se skrivarens IP-adress i avsnittet TCP/IP på menyn Nätverk/portar. IP-adressen visas som fyra uppsättningar siffror som skiljs åt med punkter, t.ex. 123.123.123.123.
- Om du använder en proxyserver inaktiverar du den tillfälligt för att kunna öppna webbsidan på rätt sätt.

2 Klicka på fliken **Inställningar > Säkerhet > Konfidentiell skrivarinställning**.

3 Ändra inställningarna:

- Ställ in ett högsta antal tillåtna försök att ange PIN-koden. När en användare överskrider ett visst antal försök att ange PIN-koden raderas alla utskriftsjobb för den användaren.
- Ställ in en giltighetstid för alla konfidentiella utskriftsjobb. Om en användare inte har skrivit ut jobben inom angiven tidsperiod raderas alla jobb för den användaren.

4 Spara de ändrade inställningarna.

Kopiering av skrivarinställningar till andra skrivare

Obs! Den här funktionen är bara tillgänglig för nätverksskrivare.

1 Öppna en webbläsare och ange skrivarens IP-adress i adressfältet.

Anmärkningar:

- Visa skrivarens IP-adress i TCP/IP-avsnittet på menyn Nätverk/portar. IP-adressen visas som fyra nummergrupper som är åtskiljda med punkter, till exempel 123.123.123.123.
- Om du använder en proxyserver inaktiverar du den tillfälligt för att kunna öppna webbsidan på rätt sätt.

2 Klicka på **Kopiera skrivarinställningar**.

3 Ändra språk genom att välja ett språk i listrutan och klicka sedan på **Klicka här för att överföra språk**.

4 Klicka på **Skrivarinställningar**.

5 Ange IP-adresser för käll- och målskrivare i respektive fält.

Obs! Om du vill lägga till eller ta bort en vald skrivare klickar du på **Lägg till mål-IP** eller **Ta bort mål-IP**.

6 Klicka på **Kopiera skivarinställningar**.

Återställa originalvärden

Om du vill spara en lista med de aktuella menyinställningarna som referens kan du skriva ut en menyinställningssida innan du återställer fabriksinställningarna. Mer information finns i ["Skriva ut en sida med menyinställningar" på sidan 25](#).

Om du vill göra en mer omfattande återställning av fabriksinställningarna kan du välja alternativet Radera alla inställningar. Mer information finns i ["Rensa icke-flyktigt minne" på sidan 88](#).

Varning – risk för skador: När du återställer fabriksinställningarna återställs de flesta skivarinställningarna till sina ursprungliga värden. Undantagen är språket på displayen, anpassade storlekar och meddelanden och inställningarna för menyn Nätverk/portar. Alla nedladdningar som har sparats i RAM-minnet raderas. Nedladdningar som lagras i flashminnet eller på skrivarens hårddisk påverkas inte.

På skrivarens kontrollpanel går du till:

 > Inställningar >  > Inställningar >  > Allmänna inställningar >  > Fabriksinställningar >  > Återställ
nu > 

Åtgärda pappersstopp

Du kan undvika de flesta typer av pappersstopp genom att vara noggrann när du väljer och fyller på papper och specialmaterial. Om papper ändå fastnar följer du stegen i det här kapitlet.

Obs! Återställa pappersstopp är som standard inställt på Auto. Skrivaren skriver ut sidor som fastnat om inte det minne som krävs för att lagra sidorna behövs för annat.

Undvika pappersstopp

Fylla på papper på rätt sätt

- Se till att papperet ligger plant i facket.

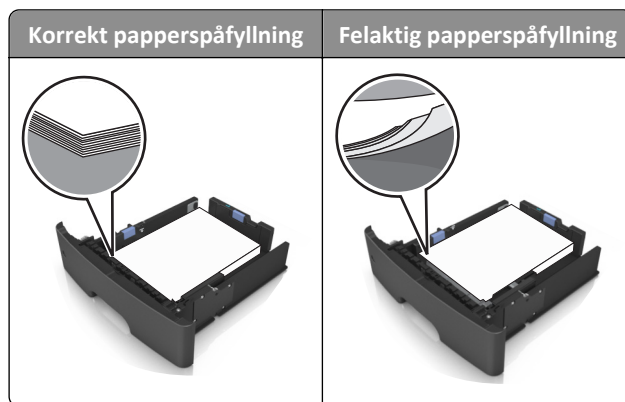

- Ta inte bort ett fack när skrivaren skriver ut.
- Fyll inte på ett fack när skrivaren skriver ut. Fyll på före utskrift eller vänta tills du uppmanas fylla på.
- Lägg inte i för mycket papper. Se till att buntens höjd är under märket som anger maxgränsen för papperspåfyllning.
- Skjut inte in papperet i facket. Fyll på papper enligt bilden.

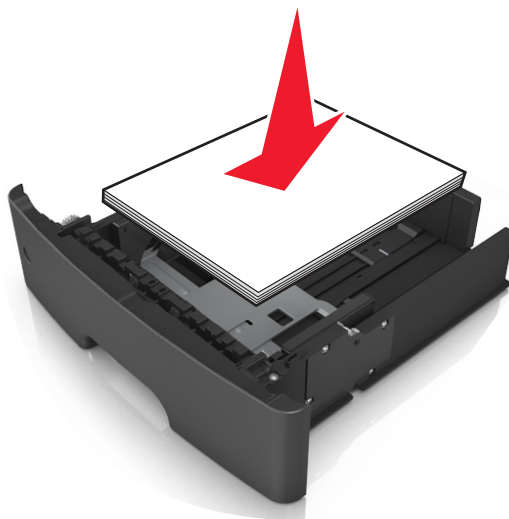

- Kontrollera att pappersstöden i facket eller flerfunktionsmataren är rätt inställda och att de inte trycker hårt mot papperet eller kuverten.
- Skjut in facket ordentligt i skrivaren efter att du har fyllt på papper.

Använd rekommenderat papper

- Använd endast rekommenderat papper och specialmaterial.
- Lägg inte i skrynkliga, vikta, fuktiga eller böjda papper.
- Böj, lufta och rätta till pappersbunten innan du lägger i den.

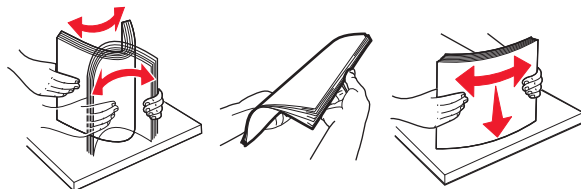

- Använd inte papper som har beskurnits eller klippts för hand.
- Blanda inte olika papper av olika storlek, vikt eller typ i samma fack.
- Kontrollera att inställningen för pappersstorlek och papperstyp har ställts in korrekt på datorn eller på skrivarens kontrollpanel.
- Förvara pappret enligt tillverkarens rekommendationer.

Förstå meddelanden om pappersstopp och var det har uppstått

När ett pappersstopp uppstår visas ett meddelande med platsen för stoppet och information om att rensa stoppet på skrivarens display. Öppna luckor, täckplåtar och fack som visas på displayen för att ta bort stoppet.

Anmärkningar:

- Om Stopphjälp är inställt på På skickar skrivaren automatiskt tomma sidor eller sidor med delvis utskrift till standardfacket när en sida som fastnat har rensats. Kontrollera utmatningsfacket för att se om det finns kasserade sidor.
- När Åtgärda stopp har ställts in på Auto eller På skriver skrivaren ut sidor som fastnat igen. Inställningen Auto garanterar dock inte att sidan skrivs ut.

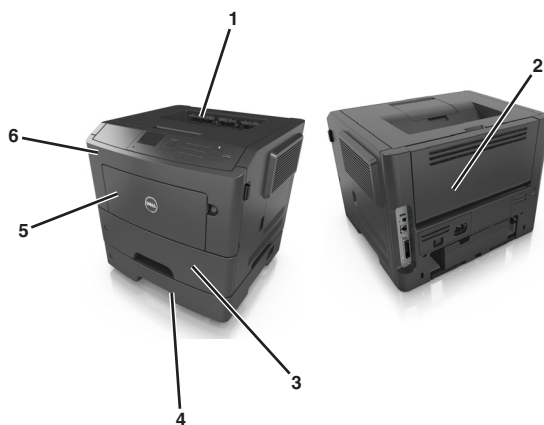

	Område	Meddelande på skrivarens kontrollpanel	Vad du bör göra
1	Standardmagasin	[x]-pappersstopp, ta bort papper i standardfacket. [20y.xx]	Ta bort papperet som har fastnat.
2	Bakre lucka	[x]-pappersstopp, öppna bakre luckan. [20y.xx]	Öppna den bakre luckan och ta ut papperet som har fastnat.
3	Fack 1	[x]-pappersstopp, ta bort fack 1 för att rensa enheten för dubbelsidig utskrift. [23y.xx]	Dra ut fack 1 helt, tryck sedan ned den främre duplexfliken och ta sedan bort papperet som har fastnat. Obs! Du kan behöva öppna den bakre luckan för att ta bort 23y.xx-papper som har fastnat.
4	Fack [x]	[x]-pappersstopp, ta bort fack [x]. [24y.xx]	Dra ut det angivna facket och ta bort papperet som har fastnat.
5	&Flerfunktionsmatare	[x]-pappersstopp, rensa den manuella mataren. [250.xx]	Ta bort allt papper i universalarkmataren och ta sedan bort papperet som fastnat.
6	Frاملucka	[x]-pappersstopp, öppna främre luckan. [20y.xx]	Öppna den främre luckan och ta sedan bort tonerkassetten, bildhanteringsenheten och papperet som har fastnat.

[x]-pappersstopp, öppna främre luckan. [20y.xx]

 **WARNING – VARM YTA:** Insidan av skrivaren kan vara varm. För att minska risken för att du skadar dig på en varm komponent ska du låta ytan svalna innan du vidrör den.

- 1 Tryck på dörrupplåsningssknappen på skrivarens högra sida och öppna sedan den främre luckan.

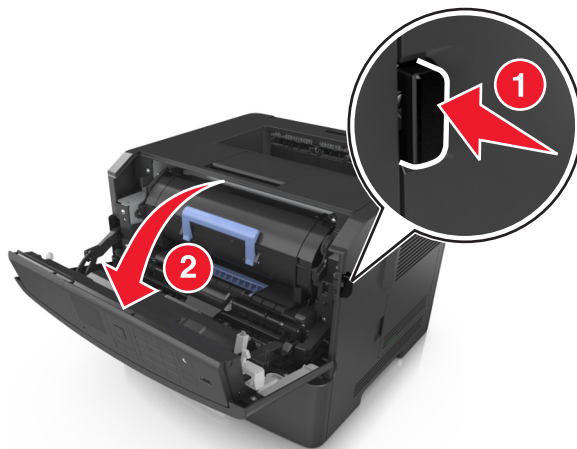

- 2 Dra ut tonerpatronen med hjälp av handtaget.



- 3 Lyft det blåa handtaget och dra ut bildhanteringsenheten ur skrivaren.



Varning – risk för skador: Rör inte fotoenhetens blå, blanka cylinder som sitter på bildhanteringsenhetens undersida. Det kan påverka kvaliteten på kommande utskriftsjobb.

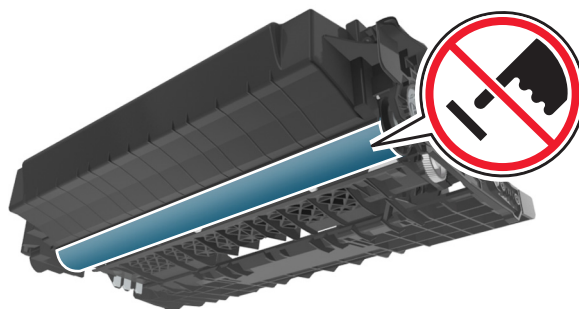

- 4 Placera bildhanteringsenheten på en plan och slät yta.

Varning – risk för skador: Exponera inte bildhanteringsenheten för direkt solljus i mer än 10 minuter. Lång exponering för ljus kan leda till problem med utskriftskvaliteten.

5 Lyft den blå luckan fram till skrivaren.

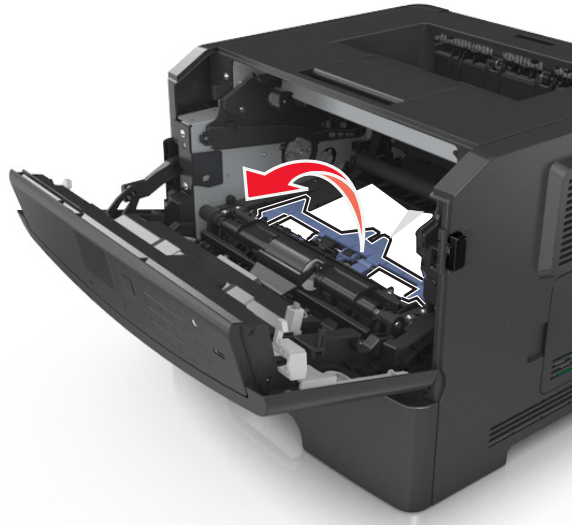

6 Ta tag i papperet som har fastnat på varje sida och dra sedan försiktigt ut det.

Obs! Kontrollera att alla pappersrester är borttagna.

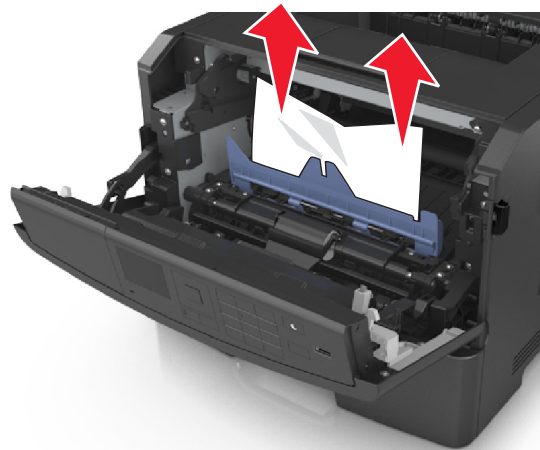

- 7 Installera bildhanteringsenheten genom att rikta in pilarna på enhetens sidskenor med pilarna på sidskenorna inuti skrivaren, och för in enheten i skrivaren.

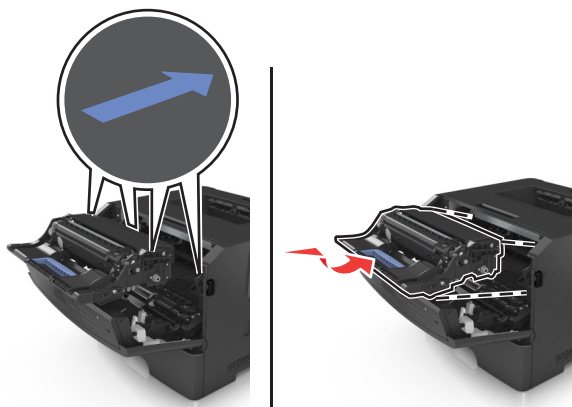

- 8 Installera tonerkassetten genom att rikta in pilarna på kassetten sidskenor med pilarna på sidskenorna inuti skrivaren, och för in kassetten i skrivaren.

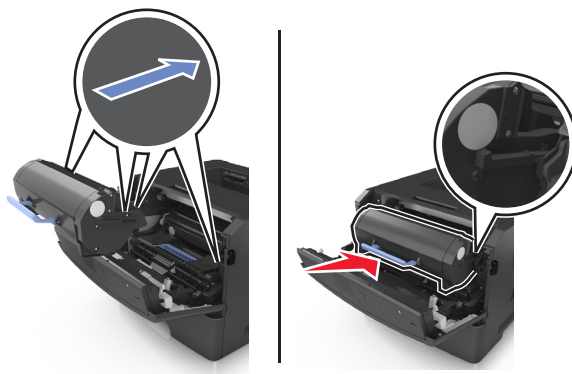

- 9 Stäng framluckan.

- 10 På skrivarens kontrollpanel väljer du **Nästa** > **OK** > **Rensa pappersstoppet och trycker på OK** > **OK**.

[x]-pappersstopp, öppna bakre luckan. [20y.xx]

- 1 Öppna den främre luckan.

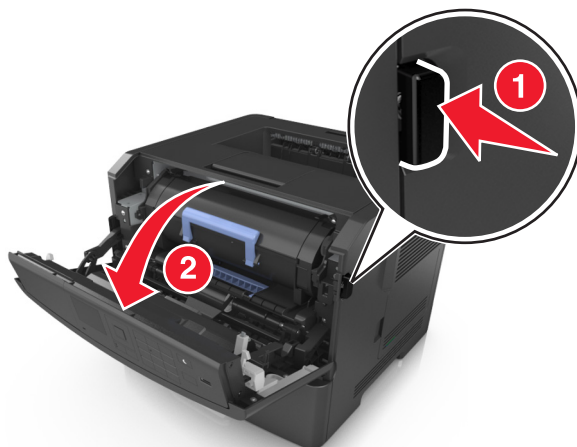

- 2 Fäll försiktigt ner den bakre luckan.

 **WARNING – VARM YTA:** Insidan av skrivaren kan vara varm. För att minska risken för att du skadar dig på en varm komponent ska du låta ytan svalna innan du vidrör den.



- 3 Ta tag i papperet som har fastnat på varje sida och dra sedan försiktigt ut det.

Obs! Kontrollera att alla pappersrester är borttagna.

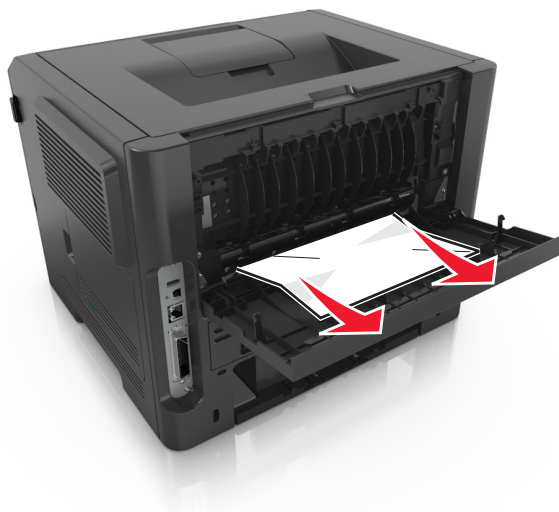

4 Stäng den bakre luckan.

5 På skrivarens kontrollpanel väljer du **Nästa** > **OK** > **Åtgärda stoppet och tryck på OK** > **OK** för att ta bort meddelandet och fortsätta skriva ut.

[x]-pappersstopp, ta bort papper i standardfacket. [20y.xx]

1 Ta tag i papperet som har fastnat på varje sida och dra sedan försiktigt ut det.

Obs! Kontrollera att alla pappersrester är borttagna.



2 På skrivarens kontrollpanel väljer du **Nästa** > **OK** > **Åtgärda stoppet och tryck på OK** > **OK** för att ta bort meddelandet och fortsätta skriva ut.

[x]-pappersstopp, ta bort fack 1 för att rensa enheten för dubbelsidig utskrift. [23y.xx]

 **WARNING – VARM YTA:** Insidan av skrivaren kan vara varm. Förebygg risken för brännskador genom att vänta tills ytan har svalnat.

- 1 Dra ut facket helt ur skrivaren.



- 2 Leta rätt på den blå spaken och dra i den så att pappersstoppet frigörs.

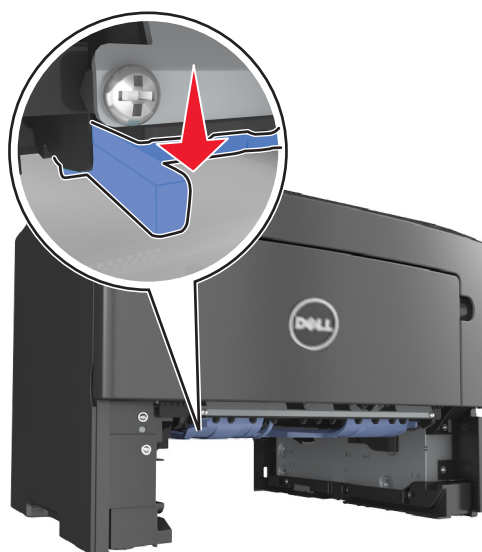

- 3 Ta tag i papperet som har fastnat på varje sida och dra sedan försiktigt ut det.

Obs! Kontrollera att alla pappersrester är borttagna.



4 Sätt tillbaka facket.

5 På skrivarens kontrollpanel väljer du **Nästa** > **OK** > **Åtgärda stoppet och tryck på OK** > **OK** för att ta bort meddelandet och fortsätta skriva ut.

[x]-pappersstopp, öppna fack [x]. [24y.xx]

1 Dra ut facket helt ur skrivaren.

Obs! Meddelandet på skrivarens skärm anger i vilket fack pappersstoppet förekommer.



2 Ta tag i papperet som har fastnat på varje sida och dra sedan försiktigt ut det.

Obs! Kontrollera att alla pappersrester är borttagna.

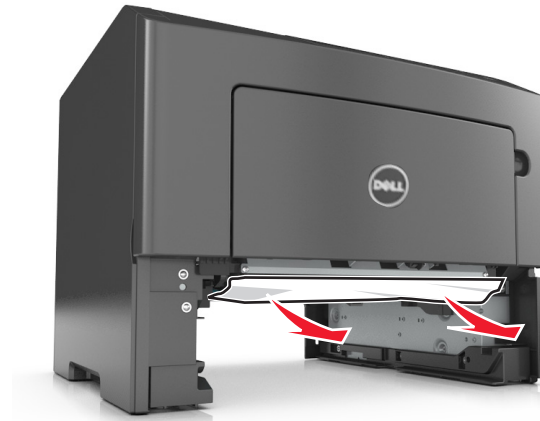

3 Sätt tillbaka facket.

4 På skrivarens kontrollpanel väljer du **Nästa** > **OK** > **Åtgärda stoppet och tryck på OK** > **OK** för att ta bort meddelandet och fortsätta skriva ut.

[x]-pappersstopp, rensa den manuella mataren. [25y.xx]

1 Ta tag i båda sidorna av papperet som har fastnat och dra sedan försiktigt ut det ur universalarkmataren.

Obs! Kontrollera att alla pappersrester är borttagna.



2 Få pappersarken att släppa från varandra genom att böja bunten fram och tillbaka och sedan lufta den. Se till att du inte viker eller skrynklar papperet. Jämna till kanterna mot ett plant underlag.

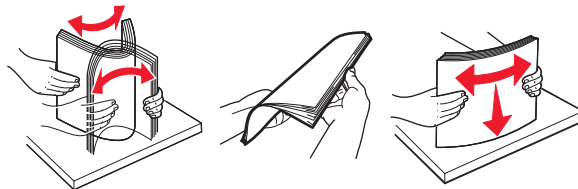

- 3 Fyll på papper i universalarkmataren.



Obs! Se till pappersstödet vilar lätt mot papperets kant.

- 4 På skrivarens kontrollpanel väljer du **Nästa** > **OK** > **Åtgärda stoppet och tryck på OK** > **OK** för att ta bort meddelandet och fortsätta skriva ut.

Felsökning

Förstå skrivarmeddelanden

Kassettnivå låg [88.xy]

Du kan behöva beställa en tonerkassett. Tryck på **OK** för att stänga meddelandet och fortsätta skriva ut.

Kassett nära låg nivå [88.xy]

På skrivarens kontrollpanel kan du om det behövs välja **OK** om du vill ta bort meddelandet och fortsätta skriva ut.

Mycket låg kassettnivå, [x] beräknade sidor återstår [88.xy]

Det kan hända att du mycket snart måste byta ut patronen. Mer information finns i avsnittet "Byta ut förbrukningsmaterial" i *Användarhandboken*.

Om det behövs trycker du på **OK** för att ta bort meddelandet och fortsätta skriva ut.

Ändra [papperskälla] till [namn på anpassad typ] fyll på [riktning]

Prova med något/några av följande alternativ:

- Fyll på med rätt pappersstorlek och papperstyp i facket och tryck sedan på **OK** på skrivarens kontrollpanel.
Obs! Kontrollera att korrekt inställningar för pappersstorlek och papperstyp har angetts på pappersmenyn på skrivarens kontrollpanel.
- Avbryt utskriftsjobbet.

Ändra [papperskälla] till [anpassad sträng] fyll på [riktning]

Prova med något/några av följande alternativ:

- Fyll på med rätt pappersstorlek och papperstyp i facket och tryck sedan på **OK** på skrivarens kontrollpanel.
Obs! Kontrollera att korrekt inställningar för pappersstorlek och papperstyp har angetts på pappersmenyn på skrivarens kontrollpanel.
- Avbryt utskriftsjobbet.

Ändra [papperskälla] till [pappersstorlek], matning [riktning]

Prova med något/några av följande alternativ:

- Fyll på med rätt pappersstorlek och papperstyp i facket och tryck sedan på **OK** på skrivarens kontrollpanel.
Obs! Kontrollera att korrekta inställningar för pappersstorlek och papperstyp har angetts på pappersmenyn på skrivarens kontrollpanel.
- Avbryt utskriftsjobbet.

Ändra [papperskälla] till [papperstyp] [pappersstorlek], matning [riktning]

Prova med något/några av följande alternativ:

- Fyll på med rätt pappersstorlek och papperstyp i facket och tryck sedan på **OK** på skrivarens kontrollpanel.
Obs! Kontrollera att korrekta inställningar för pappersstorlek och papperstyp har angetts på pappersmenyn på skrivarens kontrollpanel.
- Avbryt utskriftsjobbet.

Stäng frontluckan

Stäng skrivarens frontlucka

Komplex sida, en del data kanske inte skrevs ut [39]

Prova med något/några av följande alternativ:

- På skrivarens kontrollpanel trycker du på **OK** för att ta bort meddelandet och fortsätta skriva ut.
- Reducera antalet teckensnitt och deras storlek, antalet bilder och deras komplexitet samt antalet sidor i utskriftsjobbet.
- Avbryt utskriftsjobbet.
- Installera mer skrivarminne.

Defekt flashtillval har upptäckts [51]

Prova med något/några av följande alternativ:

- Byt ut det defekta flashminneskortet.
- På skrivarens kontrollpanel trycker du på **OK** för att ignorera meddelandet och fortsätta skriva ut.
- Avbryt aktuellt utskriftsjobb.

Fel vid läsning av USB-enhet. Ta bort USB-enheten.

En USB-enhet som inte stöds har satts in. Ta bort USB-enheten och sätt sedan in en som stöds.

Fel vid läsning av USB-hubb. Ta bort hubb.

En USB-hubb som inte stöds har satts in. Ta bort USB-hubben och sätt sedan in en som stöds.

Bildhanteringsenhet låg [84.xy]

Du kan behöva beställa en bildhanteringsenhet. Om det behövs trycker du på  för att ta bort meddelandet och fortsätta skriva ut.

Bildhanteringsenhet nära låg nivå [84.xy]

På skrivarens kontrollpanel kan du om det behövs välja  om du vill ta bort meddelandet och fortsätta skriva ut.

Bildhanteringsenhet mycket låg, [x] beräknade sidor återstår [84.xy]

Det kan hända att du mycket snart måste byta ut bildhanteringsenheten. Mer information finns i avsnittet "Byta ut förbrukningsmaterial" i *Användarhandboken*.

Om det behövs trycker du på  för att ta bort meddelandet och fortsätta skriva ut.

Fel pappersstorlek, öppna [papperskälla] [34]

Prova med något/några av följande alternativ:

- Fyll på facket med rätt pappersstorlek.
- På skrivarens kontrollpanel trycker du på  för att ta bort meddelandet och skriva ut från ett annat fack.
- Kontrollera längd- och breddstöden och att papperet är ilagt på rätt sätt i facket.
- Se till att rätt pappersstorlek och papperstyp har angetts i dialogrutan Utskriftsegenskaper eller i dialogrutan Skriv ut.
- Kontrollera att korrekta inställningar för pappersstorlek och papperstyp har angetts på pappersmenyn på skrivarens kontrollpanel.
- Se till att pappersstorleken är korrekt inställd. Om t.ex. storleken i universalarkmataren är inställd på Universell kontrollerar du att papperet är tillräckligt stort för de data som skrivs ut.
- Avbryt utskriftsjobbet.

Sätt i fack [x]

Sätt i angivet magasin i skrivaren.

Otillräckligt minne för funktionen Spara resurser [35]

Prova med något/några av följande alternativ:

- På skrivarens kontrollpanel trycker du på **OK** för att avaktivera Spara resurser, ta bort meddelandet och fortsätta skriva ut.
- Installera mer skrivarminne.

Otillräckligt minne för att sortera utskrifter [37]

Prova med något/några av följande alternativ:

- Välj **OK** på skrivarens kontrollpanel för att skriva ut den del av jobbet som redan har lagrats och börja sortera resten av jobbet.
- Avbryt aktuellt utskriftsjobb.

Otillräckligt minne för defragmentering av flashminne [37]

Prova med något/några av följande alternativ:

- På skrivarens kontrollpanel trycker du på **OK** om du vill stoppa defragmenteringen och fortsätta skriva ut.
- Ta bort teckensnitt, makron och andra data från skrivarminnet. På skrivarens kontrollpanel går du till:

🏠 > Inställningar > **OK** > Inställningar > **OK** > Utskriftsinställningar > **OK** > Verktymsmenyn > **OK** > Formatera flashminne > **OK** > Ja > **OK**

- Installera mer skrivarminne.

Otillräckligt minne, några lagrade jobb togs bort [37]

Tryck på **OK** på skrivarens kontrollpanel för att ta bort meddelandet.

Otillräckligt minne, vissa lagrade jobb återställs inte [37]

Gör något av följande:

- Tryck på **OK** på skrivarens kontrollpanel för att ta bort meddelandet.
- Ta bort andra lagrade jobb för att frigöra ytterligare skrivarminne.

Fyll på [papperskällan] med [anpassad sträng] [riktning]

Prova med något/några av följande alternativ:

- Fyll på det angivna facket eller mataren med papper av rätt storlek och typ.
- På skrivarens kontrollpanel trycker du på  för att ta bort meddelandet och fortsätta skriva ut.
Obs! Om skrivaren hittar ett fack med rätt papperstyp och storlek, så matas papper från det facket. Om skrivaren inte hittar något fack med rätt pappersstorlek och papperstyp, så görs utskrifterna från standardpapperskällan.
- Avbryt det aktuella jobbet.

Fyll på [papperskälla] med [namn på anpassad typ] [riktning]

Prova med något/några av följande alternativ:

- Fyll på facket eller mataren med rätt pappersstorlek och -typ.
- På skrivarens kontrollpanel trycker du på  för att ta bort meddelandet och fortsätta skriva ut.
Obs! Om skrivaren hittar ett fack med rätt pappersstorlek och papperstyp, så matas papper från det facket. Om skrivaren inte hittar något fack med rätt pappersstorlek och papperstyp, så görs utskrifterna från standardpapperskällan.
- Avbryt det aktuella jobbet.

Fyll på [papperskälla] med [pappersstorlek] [riktning]

Prova med något/några av följande alternativ:

- Fyll på facket eller mataren med rätt pappersstorlek och -typ.
- På skrivarens kontrollpanel trycker du på  för att ta bort meddelandet och fortsätta skriva ut.
Obs! Om skrivaren hittar ett fack med rätt pappersstorlek matas papper från det facket. Om skrivaren inte hittar något fack med rätt pappersstorlek, så görs utskrifterna från standardpapperskällan.
- Avbryt det aktuella jobbet.

Fyll på [papperskälla] med [papperstyp] [pappersstorlek] [riktning]

Prova med något/några av följande alternativ:

- Fyll på facket eller mataren med rätt pappersstorlek och -typ.
- På skrivarens kontrollpanel trycker du på  för att ta bort meddelandet och fortsätta skriva ut.
Obs! Om skrivaren hittar ett fack med rätt pappersstorlek och papperstyp, så matas papper från det facket. Om skrivaren inte hittar något fack med rätt pappersstorlek och papperstyp, så görs utskrifterna från standardpapperskällan.
- Avbryt det aktuella jobbet.

Fyll på den manuella arkmataren med [namn på anpassad typ] [riktning]

Prova med något/några av följande alternativ:

- Fyll på arkmataren med rätt pappersstorlek och -typ.
- På skrivarens kontrollpanel trycker du på **OK** för att ta bort meddelandet och fortsätta skriva ut.
Obs! Om inget papper finns i arkmataren åsidosätter skrivaren begäran manuellt och skriver ut från ett fack som väljs automatiskt.
- Avbryt det aktuella jobbet.

Fyll på den manuella arkmataren med [anpassad sträng] [riktning]

Prova med något/några av följande alternativ:

- Fyll på arkmataren med rätt pappersstorlek och -typ.
- På skrivarens kontrollpanel trycker du på **OK** för att ta bort meddelandet och fortsätta skriva ut.
Obs! Om inget papper finns i arkmataren åsidosätter skrivaren begäran manuellt och skriver ut från ett fack som väljs automatiskt.
- Avbryt det aktuella jobbet.

Fyll på den manuella arkmataren med [pappersstorlek] [riktning]

Prova med något/några av följande alternativ:

- Fyll på arkmataren med rätt pappersstorlek.
- På skrivarens kontrollpanel trycker du på **OK** för att ta bort meddelandet och fortsätta skriva ut.
Obs! Om inget papper finns i arkmataren åsidosätter skrivaren begäran manuellt och skriver ut från ett fack som väljs automatiskt.
- Avbryt det aktuella jobbet.

Fyll på den manuella arkmataren med [papperstyp] [pappersstorlek] [riktning]

Prova med något/några av följande alternativ:

- Fyll på arkmataren med rätt pappersstorlek och -typ.
- På skrivarens kontrollpanel trycker du på **OK** för att ta bort meddelandet och fortsätta skriva ut.
Obs! Om inget papper finns i arkmataren åsidosätter skrivaren begäran manuellt och skriver ut från ett fack som väljs automatiskt.
- Avbryt det aktuella jobbet.

Servicesats låg [80.xy]

Du kanske behöver beställa en servicesats. Om du vill ha mer information kontaktar du teknisk support eller din Dell-återförsäljare och rapporterar sedan meddelandet.

På skrivarens kontrollpanel kan du om det behövs trycka på  om du vill ta bort meddelandet och fortsätta skriva ut.

Servicesats nästan slut [80.xy]

Om du vill ha mer information kontaktar du teknisk support eller din Dell-återförsäljare och rapporterar sedan meddelandet.

Vid behov trycker du på  på skrivarens kontrollpanel för att ta bort meddelandet och fortsätta skriva ut.

Underhållssats mycket låg, [x] beräknade sidor återstår [80.xy]

Det kan hända att du mycket snart måste byta ut underhållssatsen. Om du vill ha mer information kan du kontakta teknisk support eller din Dell-återförsäljare.

Vid behov trycker du på  på skrivarens kontrollpanel för att ta bort meddelandet och fortsätta skriva ut.

Minnet fullt [38]

Prova med något/några av följande alternativ:

- Tryck på  på skrivarens kontrollpanel för att ta bort meddelandet.
- Minska inställningen för upplösningen.
- Installera mer skrivarminne.

Nätverk [x] programvarufel [54]

Prova med något/några av följande alternativ:

- På skrivarens kontrollpanel trycker du på  för att ta bort meddelandet och fortsätta skriva ut.
- Stäng av skrivaren, vänta i ungefär 10 sekunder och slå på skrivaren igen.
- Uppdatera den fasta programvaran för nätverk i skrivaren eller skrivarservern. Om du vill ha mer information kan du kontakta teknisk support eller din Dell-återförsäljare.

[Materialtyp] från annan tillverkare än Dell, se Användarhandboken [33.xy]

Obs! Materialtypen kan vara antingen en bläckpatron eller en bildhanteringsenhet.

Skrivaren har upptäckt material eller reservdel från en annan tillverkare än Dell installerad i skrivaren.

Dell-skrivaren har utformats för att fungera bäst med äkta förbrukningsartiklar och reservdelar från Dell. Användning av tredje parts förbrukningsmaterial eller delar kan påverka prestanda, driftsäkerhet, eller livslängd för skrivaren och dess bildhanteringskomponenter.

Alla livslängdsindikatorer är utformade för att fungera med Dells förbrukningsartiklar och reservdelar och kan ge oförutsedda resultat om förbrukningsartiklar eller reservdelar från tredje part används. Om bildhanteringskomponenter används längre än den avsedda livslängden kan det skada Dell-skrivaren eller tillhörande komponenter.

Varning – risk för skador: Användning av tredje parts förbrukningsmaterial eller delar kan påverka garantiskyddet. Skador som orsakas genom användning av tredje parts förbrukningsmaterial eller reservdelar kanske inte omfattas av garantin.

För att godkänna alla eventuella risker och fortsätta använda oäkta förbrukningsartiklar eller delar i skrivaren trycker du på knapparna **OK** och **X** på skrivarens kontrollpanel samtidigt i 15 sekunder, så tas meddelandet bort och utskriften fortsätter.

Om du inte vill acceptera de här riskerna ska du ta bort förbrukningsmaterial eller reservdelar från tredje part från skrivaren och sedan installera äkta förbrukningsmaterial eller reservdel från Dell.

Obs! En lista över tillbehör som stöds finns i avsnittet "Beställa förbrukningsartiklar" i *Användarhandboken* eller på www.dell.com/printers.

Inte tillräckligt mycket utrymme i flashminnet för resurserna [52]

Prova med något/några av följande alternativ:

- På skrivarens kontrollpanel trycker du på **OK** för att ta bort meddelandet och fortsätta skriva ut.
- Ta bort teckensnitt, makron och andra data som lagrats i flashminnet.

På skrivarens kontrollpanel går du till:

🏠 > Inställningar > **OK** > Inställningar > **OK** > Utskriftsinställningar > **OK** > Verktymsmenyn > **OK** > Formatera flashminne > **OK** > Ja > **OK**

- Använd ett flashminneskort med större kapacitet.

Obs! Teckensnitt och makron som du hämtat och som inte tidigare sparats i flashminnet tas bort när skrivaren stängs av eller startas om.

PPDS-teckensnittsfel [50]

Prova med något/några av följande alternativ:

- På skrivarens kontrollpanel trycker du på **OK** för att ta bort meddelandet och fortsätta skriva ut.
- Om skrivaren inte hittar teckensnittet du vill använda går du till:

🏠 > Inställningar > **OK** > Inställningar > Skrivarinställningar > **OK** > PPDS-meny > **OK** > Bästa passning > **OK** > På > **OK**

Skrivaren söker efter ett liknande teckensnitt och formaterar om den berörda texten.

- Avbryt aktuellt utskriftsjobb.

Installera om kassett som saknas eller inte svarar [31.xy]

Prova med något/några av följande alternativ:

- Kontrollera om tonerkassetten saknas. Om tonerkassetten saknas installerar du en ny.
Information om hur du installerar tonerkassetten finns i "Byta ut förbrukningsmaterial" i *Användarhandboken*.
- Om tonerkassetten har installerats tar du bort den kassett som inte svarar och installerar den sedan igen.
Obs! Om meddelandet visas när du har installerat artikeln är kassetten defekt. Byt ut tonerkassetten.

Installera om bildhanteringsenhet som saknas eller inte svarar [31.xy]

Prova med något/några av följande alternativ:

- Kontrollera om bildhanteringsenheten saknas. Om bildhanteringsenheten saknas installerar du den.
Information om hur du installerar bildhanteringsenheten finns i "Byta ut förbrukningsmaterial" i *Användarhandboken*.
- Om bildhanteringsenheten har installerats tar du bort den som inte svarar och installerar den igen.
Obs! Om meddelandet visas när du har installerat artikeln är bildhanteringsenheten defekt. Byt ut bildhanteringsenheten.

Ta bort papper från standardfacket

Ta bort pappersbunten från standardfacket.

Byt ut kassetten, 0 beräknade sidor återstår [88.xy]

Byt ut tonerkassetten för att ta bort meddelandet och fortsätta skriva ut. Om du vill ha mer information kan du läsa instruktionsbladet som medföljde förbrukningsartikeln eller läsa "Byta ut förbrukningsmaterial" i *Användarhandboken*.

Obs! Om du inte har någon utbyteskassett kan du läsa avsnittet "Beställa förbrukningsartiklar" i *Användarhandboken* eller gå till vår webbplats.

Byt ut bildhanteringsenheten, 0 beräknade sidor återstår [84.xy]

Byt ut bildhanteringsenheten för att ta bort meddelandet och fortsätta skriva ut. Om du vill ha mer information kan du läsa instruktionsbladet som medföljde förbrukningsartikeln eller läsa "Byta ut förbrukningsmaterial" i *Användarhandboken*.

Obs! Om du inte har någon ny bildhanteringsenhet kan du läsa avsnittet "Beställa förbrukningsartiklar" i *Användarhandboken* eller gå till vår webbplats.

Byt ut servicesats, 0 beräknade sidor återstår [80.xy]

Det är dags för planerat underhåll av skrivaren. Kontakta teknisk support eller din Dell-återförsäljare och rapportera sedan meddelandet.

Byt ut inkompatibel kassett [32.xy]

Ta bort tonerkassetten och installera en som skrivaren stöder för att ta bort meddelandet och fortsätta skriva ut. Om du vill ha mer information kan du läsa instruktionsbladet som medföljde förbrukningsartikeln eller läsa "Byta ut förbrukningsmaterial" i *Användarhandboken*.

Obs! Om du inte har någon utbyteskassett kan du läsa avsnittet "Beställa förbrukningsartiklar" i *Användarhandboken* eller gå till vår webbplats.

Byt ut inkompatibel bildhanteringsenhet [32.xy]

Ta bort bildhanteringsenheten och installera en som skrivaren stöder för att ta bort meddelandet och fortsätta skriva ut. Om du vill ha mer information kan du läsa instruktionsbladet som medföljde förbrukningsartikeln eller läsa "Byta ut förbrukningsmaterial" i *Användarhandboken*.

Obs! Om du inte har någon ny bildhanteringsenhet kan du läsa avsnittet "Beställa förbrukningsartiklar" i *Användarhandboken* eller gå till vår webbplats.

SMTP-servern är inte inställd. Kontakta systemadministratören.

Tryck på  på skrivarens kontrollpanel för att ta bort meddelandet.

Obs! Om meddelandet visas igen, kontakta systemansvarig.

Standardnätverkprogramfel [54]

Prova något/några av följande alternativ:

- På skrivarens kontrollpanel trycker du på  för att bekräfta.
- Koppla från routern, vänta i 30 sekunder och anslut den sedan igen.
- Stäng av skrivaren och sätt sedan på den igen.
- Uppdatera den fasta programvaran för nätverk i skrivaren eller skrivarservern. Om du vill ha mer information kan du besöka Dells supportwebbplats på www.dell.com/support/printers eller kontakta systemadministratören.

Standardparallellport avaktiverad [56]

- På skrivarens kontrollpanel väljer du **Fortsätt** om du vill ta bort meddelandet och fortsätta skriva ut. På skrivarmodeller som saknar pekskärm trycker du på  för att bekräfta.

Anmärkningar:

- Skrivaren kasserar alla data som den har tagit emot via parallellporten.
- Kontrollera att menyn Parallellbuffert inte är inaktiverad.

Standard-USB-port avaktiverad [56]

Prova med något/några av följande alternativ:

- På skrivarens kontrollpanel trycker du på **OK** för att ta bort meddelandet och fortsätta skriva ut.
Obs! Skrivaren kasserar alla data som den har tagit emot via USB-porten.
- På skrivarens kontrollpanel ställer du in USB-buffert på Auto.

För många flashtillval har installerats [58]

- 1 Slå av skrivaren.
- 2 Dra ur nätkabeln ur vägguttaget.
- 3 Ta bort det överflödiga flashminneskortet.
- 4 Anslut nätsladden till ett korrekt jordat vägguttag.
- 5 Slå på skrivaren igen.

För många fack anslutna [58]

- 1 Slå av skrivaren.
- 2 Dra ur nätkabeln ur vägguttaget.
- 3 Ta bort de extra facken.
- 4 Anslut nätsladden till ett korrekt jordat vägguttag.
- 5 Slå på skrivaren igen.

Oformaterat flashminne har upptäckts [53]

Prova med något/några av följande alternativ:

- På skrivarens kontrollpanel trycker du på **OK** om du vill stoppa defragmenteringen och fortsätta skriva ut.
- Formatera flashminnet.

Obs! Om felmeddelandet kvarstår kan flashminnet vara defekt och behöva bytas ut.

Alternativ utan stöd i plats [x] [55]

- 1 Stäng av skrivaren.
- 2 Dra ur nätkabeln ur vägguttaget.
- 3 Ta bort tillvalskortet som inte stöds från skrivarens systemkort och ersätt det med ett kort som stöds.
- 4 Anslut nätsladden till ett korrekt jordat vägguttag.
- 5 Sätt på skrivaren igen.

Lösa skrivarproblem

- "Vanliga skrivarproblem" på sidan 123
- "Problem med tillval" på sidan 125
- "Pappersmatningsproblem" på sidan 127

Vanliga skrivarproblem

Skrivaren svarar inte

Åtgärd	Ja	Nej
Steg 1 Kontrollera att skrivaren är på. Är skrivaren på?	Gå till steg 2.	Slå på skrivaren.
Steg 2 Kontrollera om skrivaren är i viloläge eller standbyläge. Är skrivaren i viloläge eller standbyläge?	Tryck på knappen Viloläge för att väcka skrivaren ur viloläge eller standbyläge.	Gå till steg 3.
Steg 3 Kontrollera att den ena änden av elsladden är ansluten till skrivaren och den andra till ett jordat eluttag. Är elsladden ansluten till skrivaren och ett jordat vägguttag?	Gå till steg 4.	Anslut den ena änden av elsladden till skrivaren och den andra till ett jordat eluttag.
Steg 4 Kontrollera annan utrustning som är ansluten till eluttaget. Fungerar den andra elektriska utrustningen?	Koppla bort den andra elektriska utrustningen och sätt sedan på skrivaren. Om skrivaren inte fungerar ansluter du den andra elektriska utrustningen.	Gå till steg 5.
Steg 5 Kontrollera om kablarna mellan skrivaren och datorn har anslutits till rätt portar. Är kablarna anslutna till rätt portar?	Gå till steg 6.	Kontrollera att följande stämmer överens: <ul style="list-style-type: none"> • USB-symbolen på kabeln och USB-symbolen på skrivaren • Lämplig Ethernet-kabel med Ethernet-porten
Steg 6 Se till att vägguttaget inte är frånslaget med en strömbrytare eller säkerhetsbrytare. Är vägguttaget frånslaget med en strömbrytare eller säkerhetsbrytare?	Slå på strömbrytaren eller återställ säkerhetsbrytaren.	Gå till steg 7.

Åtgärd	Ja	Nej
<p>Steg 7 Kontrollera om skrivaren är ansluten till överspänningsskydd, avbrottsfri strömförsörjning eller förlängningssladdar.</p> <p>Är skrivaren ansluten till överspänningsskydd, avbrottsfri strömförsörjning eller förlängningssladdar?</p>	Anslut skrivarens elsladd direkt till ett jordat eluttag.	Gå till steg 8.
<p>Steg 8 Kontrollera om ena änden av skrivarkabeln är ansluten till en port på skrivaren och den andra till datorn, skrivarservern eller annan nätverksenhet.</p> <p>Är skrivarkabeln ordentligt ansluten till skrivaren och datorn, skrivarservern, tillvalet eller annan nätverksenhet?</p>	Gå till steg 9.	Anslut skrivarkabeln ordentligt till skrivaren och datorn, skrivarservern, tillvalet eller annan nätverksenhet.
<p>Steg 9 Se till att installera alla maskinvarutillval ordentligt och ta bort allt förpackningsmaterial.</p> <p>Är alla maskinvarutillval korrekt installerade och allt förpackningsmaterial borttaget?</p>	Gå till steg 10.	Stäng av skrivaren, ta bort allt förpackningsmaterial och installera sedan om maskinvarutillvalen och sätt på skrivaren.
<p>Steg 10 Kontrollera att du har valt rätt portinställningar i skrivardrivrutinen.</p> <p>Är portinställningarna korrekta?</p>	Gå till steg 11.	Använd rätt skrivardrivrutinsinställningar.
<p>Steg 11 Kontrollera den installerade skrivardrivrutinen.</p> <p>Är rätt skrivardrivrutin installerad?</p>	Gå till steg 12.	Installera rätt skrivardrivrutin.
<p>Steg 12 Stäng av skrivaren, vänta i ungefär 10 sekunder och slå sedan på den igen.</p> <p>Fungerar skrivaren?</p>	Problemet är löst.	Kontakta teknisk support .

Skrivarens skärm är tom

Åtgärd	Ja	Nej
<p>Steg 1 Tryck på knappen Viloläge på skrivarens kontrollpanel.</p> <p>Visas Klar på skrivarens display?</p>	Problemet är löst.	Gå till steg 2.
<p>Steg 2 Stäng av skrivaren, vänta i ungefär 10 sekunder och slå sedan på den igen.</p> <p>Visas Vänta och Klar på skrivarens display?</p>	Problemet är löst.	Stäng av skrivaren och kontakta sedan teknisk support .

Problem med tillval

Kan inte upptäcka internt tillval

Åtgärd	Ja	Nej
<p>Steg 1 Stäng av skrivaren, vänta i ungefär 10 sekunder och sätt sedan på skrivaren.</p> <p>Fungerar det interna tillvalet korrekt?</p>	Problemet är löst.	Gå till steg 2.
<p>Steg 2 Kontrollera om det interna tillvalet är korrekt installerat på systemkortet.</p> <p>a Stäng av skrivaren genom att trycka på strömbrytaren och dra sedan ut nätkabeln ur eluttaget.</p> <p>b Se till att det interna tillvalet är korrekt installerat i rätt kontakt på systemkortet.</p> <p>c Anslut nätsladden till skrivaren, sedan till ett jordat eluttag och sätt sedan på skrivaren.</p> <p>Är det interna tillvalet är korrekt installerat på systemkortet?</p>	Gå till steg 3.	Anslut det interna tillvalet till systemkortet.
<p>Steg 3 Skriv ut en sida med menyinställningar och kontrollera sedan om det interna tillvalet finns med i listan Installerade funktioner.</p> <p>Finns det interna tillvalet med på sidan med menyinställningar?</p>	Gå till steg 4.	Installera om det interna tillvalet.
<p>Steg 4</p> <p>a Kontrollera att det interna tillvalet har valts. Det kan vara nödvändigt att lägga till det interna tillvalet i skrivardrivrutinen manuellt för att det ska vara tillgängligt för utskriftsjobb. Mer information finns i "Lägga till tillgängliga tillval i skrivardrivrutinen" på sidan 21.</p> <p>b Skicka utskriftsjobbet igen.</p> <p>Fungerar det interna tillvalet korrekt?</p>	Problemet är löst.	Kontakta teknisk support .

Fackproblem

Åtgärd	Ja	Nej
<p>Steg 1</p> <p>a Öppna facket och gör följande:</p> <ul style="list-style-type: none"> • Kontrollera om det finns papper som fastnat eller matats fel. • Kontrollera att pappersstödens markeringar är i linje med fackets markeringar för pappersstorlek. • Om du skriver ut på anpassad pappersstorlek ser du till att pappersstöden vilar mot papperets kant. • Se till att papperet är under märket som anger maxgränsen för papperspåfyllning. • Se till att papperet ligger plant i facket. <p>b Kontrollera att facket är ordentligt stängt.</p> <p>Fungerar facket?</p>	Problemet är löst.	Gå till steg 2.
<p>Steg 2</p> <p>a Stäng av skrivaren, vänta i ungefär 10 sekunder och slå sedan på skrivaren igen.</p> <p>b Skicka utskriftsjobbet igen.</p> <p>Fungerar facket?</p>	Problemet är löst.	Gå till steg 3.
<p>Steg 3</p> <p>Kontrollera om facket är installerat och känns igen av skrivaren. Skriv ut en sida med menyinställningar och kontrollera om facket visas i listan Installerade funktioner.</p> <p>Visas facket på sidan med menyinställningar?</p>	Gå till steg 4.	Sätt tillbaka facket. Mer information finns i installationsdokumentationen som medföljde facket.
<p>Steg 4</p> <p>Se till att facket finns tillgängligt i skrivardrivrutinen.</p> <p>Obs! Om det behövs lägger du till facket i skrivardrivrutinen manuellt för att det ska vara tillgängligt för utskriftsjobb. Mer information finns i "Lägga till tillgängliga tillval i skrivardrivrutinen" på sidan 21.</p> <p>Är facket tillgängligt i skrivarens drivrutin?</p>	Gå till steg 5.	Lägg till facket i skrivardrivrutinen manuellt.
<p>Steg 5</p> <p>Kontrollera att tillvalet är valt.</p> <p>a Välj tillvalet i det program du använder. För Mac OS X version 9-användare: kontrollera att skrivaren har angetts i Väljaren.</p> <p>b Skicka utskriftsjobbet igen.</p> <p>Fungerar facket?</p>	Problemet är löst.	Kontakta teknisk support .

Pappersmatningsproblem

Papper fastnar ofta

Åtgärd	Ja	Nej
<p>Steg 1</p> <p>a Dra ut facket och gör sedan följande:</p> <ul style="list-style-type: none"> • Se till att papperet ligger plant i facket. • Kontrollera att pappersstödens markeringar är i linje med fackets markeringar för pappersstorlek. • Kontrollera att pappersstöden sitter mot papperets kanter. • Se till att papperet är under märket som anger maxgränsen för papperspåfyllning. • Kontrollera att du skriver ut med rekommenderad pappersstorlek och -typ. <p>b Sätt in facket ordentligt.</p> <p>Om Åtgärda pappersstopp är aktiverat skrivs utskriftsjobben automatiskt ut på nytt.</p> <p>Uppstår papperstopp fortfarande ofta?</p>	Gå till steg 2.	Problemet är löst.
<p>Steg 2</p> <p>a Fyll på med papper från ett nytt paket.</p> <p>Obs! Papperet absorberar fukt på grund av hög luftfuktighet. Låt papperet ligga kvar i sin originalförpackning tills du behöver använda det.</p> <p>b Skicka utskriftsjobbet igen.</p> <p>Uppstår papperstopp fortfarande ofta?</p>	Gå till steg 3.	Problemet är löst.
<p>Steg 3</p> <p>a Granska tipsen om hur du undviker pappersstopp. Mer information finns i "Undvika pappersstopp" på sidan 100.</p> <p>b Följ rekommendationerna och skicka sedan om utskriftsjobbet.</p> <p>Uppstår papperstopp fortfarande ofta?</p>	Kontakta teknisk support .	Problemet är löst.

Meddelande om papperskvadd står kvar sedan kvaddet har rensats

Åtgärd	Ja	Nej
<p>Öppna den främre luckan och ta bort alla fack.</p> <p>a Ta bort ark som eventuellt sitter fast.</p> <p>Obs! Kontrollera att alla pappersrester är borttagna.</p> <p>b Tryck på  för att stänga meddelandet och fortsätta skriva ut.</p> <p>Fortsätter meddelandet om pappersstopp att visas?</p>	Kontakta teknisk support .	Problemet är löst.

Sidor som fastnat skrivs inte ut igen

Åtgärd	Ja	Nej
<p>a Aktivera åtgärdande av pappersstopp.</p> <p>1 På skrivarens kontrollpanel går du till:</p> <p>Inställningar > OK >Allmänna inställningar > OK >Återställ utskrift > OK >Åtgärda pappersstopp</p> <p>2 Tryck på vänster eller höger pil för att bläddra till På eller Auto, och tryck sedan på OK</p> <p>b Skicka de sidor som inte skrivs ut igen.</p> <p>Skrivs de sidor som fastnat ut igen?</p>	Problemet är löst.	Kontakta teknisk support .

Lösa utskriftsproblem

Utskriftsproblem

Flerspråkig PDF-fil skrivs inte ut

Åtgärd	Ja	Nej
<p>Steg 1</p> <p>a Kontrollera om utskriftsalternativen för PDF är inställda för att bädda in alla teckensnitt.</p> <p>b Skapa en ny PDF-fil och skicka sedan utskriftsjobbet igen.</p> <p>Skrivs filerna ut?</p>	Problemet är löst.	Gå till steg 2.
<p>Steg 2</p> <p>a Öppna det dokument du vill skriva ut i Adobe Acrobat.</p> <p>b Klicka på Arkiv >Skriv ut >Avancerat >Skriv ut som bild >OK >OK.</p> <p>Skrivs filerna ut?</p>	Problemet är löst.	Kontakta teknisk support .

Felmeddelande om läsning av flashenhet visas

Åtgärd	Ja	Nej
<p>Steg 1 Kontrollera om flashminnet har satts in i USB-porten på framsidan. Obs! Flashenheten fungerar inte om den sätts in i USB-porten på baksidan.</p> <p>Har flashminnet satts in i USB-porten på framsidan?</p>	Gå till steg 2.	Sätt in flashminnet i USB-porten på framsidan.
<p>Steg 2 Kontrollera om skrivaren är upptagen. Obs! En blinkande grön lampa anger att skrivaren är upptagen.</p> <p>Visas något felmeddelande på displayen?</p>	Vänta tills skrivaren är redo, visa sedan de stoppade jobben och skriv därefter ut dokumenten.	Gå till steg 3.
<p>Steg 3 Kontrollera om ett felmeddelande visas på displayen. Obs! En blinkande röd lampa anger att ett fel har uppstått i skrivaren. Eftersom skrivaren behöver kontrolleras ignoreras den flashenheten.</p> <p>Behöver skrivaren kontrolleras?</p>	Ta bort meddelandet.	Gå till steg 4.
<p>Steg 4 Kontrollera att flashenheten stöds. Mer information om testade och godkända USB-flashminnesenheter finns på "Flashenheter och filtyper som stöds" på sidan 47.</p> <p>Stöds flashenheten?</p>	Gå till steg 5.	Använd en flashenhet som stöds.
<p>Steg 5 Kontrollera om USB-porten har inaktiverats av den systemansvarige.</p> <p>Har USB-porten inaktiverats?</p>	Kontakta systemadministratören.	Kontakta teknisk support .

Utskriftsjobb skrivs inte ut

Åtgärd	Ja	Nej
<p>Steg 1 a Öppna dialogrutan Skriv ut från det dokument du försöker skriva ut och kontrollera att du har valt rätt skrivare. Obs! Om skrivaren inte är standardskrivaren måste du välja skrivaren för varje dokument som du vill skriva ut. b Skicka utskriftsjobbet igen.</p> <p>Skrivs jobben ut?</p>	Problemet är löst.	Gå till steg 2.
<p>Steg 2 a Kontrollera att skrivaren är ansluten och påslagen och att Klar visas på skrivarens skärm. b Skicka utskriftsjobbet igen.</p> <p>Skrivs jobben ut?</p>	Problemet är löst.	Gå till steg 3.

Åtgärd	Ja	Nej
<p>Steg 3 Om ett felmeddelande visas på skrivarens kontrollpanel tar du bort det. Obs! Skrivaren fortsätter att skriva ut när du har tagit bort meddelandet.</p> <p>Skrivs jobben ut?</p>	Problemet är löst.	Gå till steg 4.
<p>Steg 4 a Kontrollera att portarna (USB, seriell eller Ethernet) fungerar och att kablarna är ordentligt anslutna till datorn och skrivaren. Obs! Mer information finns i installationsdokumentationen som medföljde skrivaren. b Skicka utskriftsjobbet igen.</p> <p>Skrivs jobben ut?</p>	Problemet är löst.	Gå till steg 5.
<p>Steg 5 a Stäng av skrivaren, vänta i ungefär 10 sekunder och sätt sedan på skrivaren igen. b Skicka utskriftsjobbet igen.</p> <p>Skrivs jobben ut?</p>	Problemet är löst.	Gå till steg 6.
<p>Steg 6 a Ta bort och installera om skrivarprogramvaran. Om du vill ha mer information kan du se "Installera skrivaren" på sidan 20. Obs! Om du vill ha mer information kan du gå till www.dell.com/support/printers. b Skicka utskriftsjobbet igen.</p> <p>Skrivs jobben ut?</p>	Problemet är löst.	Kontakta teknisk support .

Ett utskriftsjobb tar längre tid än väntat

Åtgärd	Ja	Nej
<p>Steg 1 Ändra skrivarens miljöinställningar. a På skrivarens kontrollpanel går du till: Inställningar > Allmänna inställningar b Välj Ekoläge eller Tyst läge och välj sedan Av. Obs! Avaktivering av Ekoläge eller Tyst läge kan öka energiförbrukningen och åtgången av förbrukningsartiklar eller både och.</p> <p>Fungerade utskriften?</p>	Problemet är löst.	Gå till steg 2.
<p>Steg 2 Minska antalet teckensnitt och deras storlek, antalet bilder och deras komplexitet eller antalet sidor i utskriftsjobbet, och skicka det sedan igen.</p> <p>Fungerade utskriften?</p>	Problemet är löst.	Gå till steg 3.

Åtgärd	Ja	Nej
<p>Steg 3</p> <p>a Ta bort lagrade jobb som finns i skrivarminnet.</p> <p>b Skicka utskriftsjobbet igen.</p> <p>Fungerade utskriften?</p>	Problemet är löst.	Gå till steg 4.
<p>Steg 4</p> <p>a Avaktivera sidskyddsfunktionen. På skrivarens kontrollpanel går du till: Inställningar >Allmänna inställningar >Återställ utskrift >Skydda sida > Av</p> <p>b Skicka utskriftsjobbet igen.</p> <p>Fungerade utskriften?</p>	Problemet är löst.	Gå till steg 5.
<p>Steg 5</p> <p>Installera ytterligare skrivarminne och skicka sedan utskriftsjobbet igen.</p> <p>Fungerade utskriften?</p>	Problemet är löst.	Kontakta teknisk support .

Jobben skrivs ut från fel fack eller på fel material

Åtgärd	Ja	Nej
<p>Steg 1</p> <p>a Kontrollera att du skriver ut på papper som facket kan hantera.</p> <p>b Skicka utskriftsjobbet igen.</p> <p>Skrevs utskriftsjobbet ut från rätt fack eller på rätt papper?</p>	Problemet är löst.	Gå till steg 2.
<p>Steg 2</p> <p>a I pappersmenyn på skrivarens kontrollpanel anger du pappersstorlek och -typ så att det överensstämmer med papperet som fyllts på i facket.</p> <p>b Skicka utskriftsjobbet igen.</p> <p>Skrevs utskriftsjobbet ut från rätt fack eller på rätt papper?</p>	Problemet är löst.	Gå till steg 3.
<p>Steg 3</p> <p>a Beroende på operativsystem öppnar du Utskriftsinställningar eller dialogrutan Skriv ut och anger papperstypen.</p> <p>b Skicka utskriftsjobbet igen.</p> <p>Skrevs utskriftsjobbet ut från rätt fack eller på rätt papper?</p>	Problemet är löst.	Gå till steg 4.
<p>Steg 4</p> <p>a Kontrollera att facken inte är länkade.</p> <p>b Skicka utskriftsjobbet igen.</p> <p>Skrevs utskriftsjobbet ut från rätt fack eller på rätt papper?</p>	Problemet är löst.	Kontakta teknisk support .

Felaktiga tecken skrivs ut

Åtgärd	Ja	Nej
<p>Steg 1 Se till att skrivaren inte är i hexspårningsläge.</p> <p>Obs! Om Klar Hex visas på skrivarens skärm stänger du av skrivaren och slår på den igen för att avaktivera Hexspårningsläge.</p> <p>Är skrivaren i Hexspårningsläge?</p>	Avaktivera Hexspårningsläge.	Gå till steg 2.
<p>Steg 2</p> <p>a På skrivarens kontrollpanel väljer du Standardnätverk eller Nätverk [x] och ställer in SmartSwitch till På.</p> <p>b Skicka utskriftsjobbet igen.</p> <p>Skrivs felaktiga tecken ut?</p>	Kontakta teknisk support .	Problemet är löst.

Det går inte att länka magasinerna

Obs! Facken och flerfunktionsmataren känner inte av pappersstorleken automatiskt. Du måste ange storleken på menyn Pappersstorlek/typ.

Åtgärd	Ja	Nej
<p>a På skrivarens kontrollpanel anger du pappersstorlek och papperstyp på pappersmenyn så att inställningarna stämmer överens med papperet som fyllts på i de fack som ska länkas.</p> <p>Obs! Pappersstorleken och typen måste stämma överens för de fack som ska länkas.</p> <p>b Skicka utskriftsjobbet igen.</p> <p>Länkas facken på ett korrekt sätt?</p>	Problemet är löst.	Kontakta teknisk support .

stora utskriftsjobb sorteras inte

Åtgärd	Ja	Nej
<p>Steg 1</p> <p>a På menyn Efterbehandling på skrivarens kontrollpanel ställer du in Sortera på (1,2,3) (1,2,3).</p> <p>b Skicka utskriftsjobbet igen.</p> <p>Skrevs jobbet ut sorterat på rätt sätt?</p>	Problemet är löst.	Gå till steg 2.
<p>Steg 2</p> <p>a I skrivarprogramvaran ställer du in Sortera på (1, 2, 3) (1, 2, 3).</p> <p>Obs! Om du anger inställningen (1,1,1) (2,2,2) för Sortera i programvaran åsidosätts inställningen på menyn Efterbehandling.</p> <p>b Skicka utskriftsjobbet igen.</p> <p>Skrevs jobbet ut sorterat på rätt sätt?</p>	Problemet är löst.	Gå till steg 3.

Åtgärd	Ja	Nej
<p>Steg 3 Reducera komplexiteten genom att begränsa antalet teckensnitt och deras storlek, antalet bilder och deras komplexitet samt antalet sidor i jobbet.</p> <p>Skrevs jobbet ut sorterat på rätt sätt?</p>	Problemet är löst.	Kontakta teknisk support .

Det blir oväntade sidbrytningar

Åtgärd	Ja	Nej
<p>Steg 1 Justera tidsgränsinställningarna för utskrift.</p> <p>a På skrivarens kontrollpanel går du till: Inställningar >Allmänna inställningar >Tidsgränser >Utskriftstidsgräns</p> <p>b Välj en högre inställning och tryck sedan på .</p> <p>c Skicka utskriftsjobbet igen.</p> <p>Skrevs filen ut korrekt?</p>	Problemet är löst.	Gå till steg 2.
<p>Steg 2 a Sök i den ursprungliga filen efter manuella sidbrytningar. b Skicka utskriftsjobbet igen.</p> <p>Skrevs filen ut korrekt?</p>	Problemet är löst.	Kontakta teknisk support .

Problem med utskriftskvalitet

Tecknen har ojämna kanter

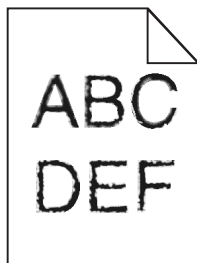

Åtgärd	Ja	Nej
<p>Steg 1</p> <p>a Skriv ut en teckensnittslista för att kontrollera om teckensnitten du använder stöds av skrivaren.</p> <p>1 På skrivarens kontrollpanel går du till: Menyer >Rapporter >Skriv ut teckensnitt</p> <p>2 Välj PCL-teckensnitt eller PostScript-teckensnitt.</p> <p>b Skicka utskriftsjobbet igen.</p> <p>Använder du teckensnitt som stöds av skrivaren?</p>	Gå till steg 2.	Välj ett teckensnitt som stöds av skrivaren.
<p>Steg 2</p> <p>Kontrollera om teckensnitten som är installerade på datorn stöds av skrivaren.</p> <p>Stöds teckensnitten som är installerade på datorn av skrivaren?</p>	Problemet är löst.	Kontakta teknisk support .

Beskurna sidor eller bilder

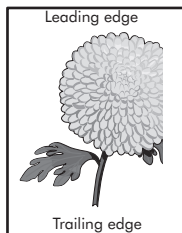
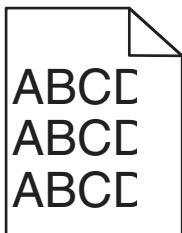

Åtgärd	Ja	Nej
<p>Steg 1</p> <p>a Flytta längd- och breddstöden i facket till korrekt läge för det pappersformat som är påfyllt.</p> <p>b Skicka utskriftsjobbet igen.</p> <p>Är sidan eller bilden beskuren?</p>	Gå till steg 2.	Problemet är löst.
<p>Steg 2</p> <p>På skrivarens kontrollpanel anger du pappersstorlek och -typ i pappersmenyn så att det överensstämmer med papperet som fyllts på i facket.</p> <p>Är det samma storlek och typ av papper som har fyllts på i facket?</p>	Gå till steg 3.	<p>Prova med något/några av följande alternativ:</p> <ul style="list-style-type: none"> • Ange pappersstorleken i inställningarna för facket så att den matchar det papper som finns i facket. • Ändra papperet som fyllts på i facket så att det matchar pappersstorleken som har angivits i inställningarna för facket.

Åtgärd	Ja	Nej
<p>Steg 3</p> <p>a Du anger pappersstorleken från Utskriftsinställningar eller dialogrutan Skriv ut, beroende på vilket operativsystem du har.</p> <p>b Skicka utskriftsjobbet igen.</p> <p>Är sidan eller bilden beskuren?</p>	Gå till steg 4.	Problemet är löst.
<p>Steg 4</p> <p>a Sätt tillbaka bildhanteringsenheten.</p> <ol style="list-style-type: none"> 1 Ta bort bläckpatronen. 2 Ta bort bildhanteringsenheten. <p>Varning – risk för skador: Utsätt inte bildhanteringsenheten för direkt ljus under mer än tio minuter. Exponering för ljus under en längre tid kan orsaka problem med utskriftskvaliteten.</p> <ol style="list-style-type: none"> 3 Sätt tillbaka bildhanteringsenheten och sätt sedan tillbaka patronen. <p>b Skicka utskriftsjobbet igen.</p> <p>Är sidan eller bilden beskuren?</p>	Kontakta teknisk support .	Problemet är löst.

Skuggbilder uppstår på utskrifter

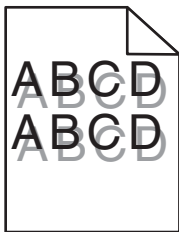

Åtgärd	Ja	Nej
<p>Steg 1</p> <p>Fyll på papper med rätt papperstyp och -vikt i facket.</p> <p>Har papper med rätt papperstyp och -vikt fyllts på i facket?</p>	Gå till steg 2.	Fyll på papper med rätt papperstyp och -vikt i facket.
<p>Steg 2</p> <p>På skrivarens kontrollpanel anger du papperstyp och -vikt in pappersmenyn så att det överensstämmer med papperet som fyllts på i facket.</p> <p>Har facket ställts in på rätt typ och -vikt för det papper som har fyllts på?</p>	Gå till steg 3.	Ändra det papper som har fyllts på i facket så att det matchar den papperstyp och -vikt som angivits i inställningarna för facket.
<p>Steg 3</p> <p>a Du anger papperstyp och -vikt från Utskriftsinställningar eller dialogrutan Skriv ut, beroende på vilket operativsystem du har.</p> <p>b Skicka utskriftsjobbet igen.</p> <p>Uppstår skuggbilder fortfarande på utskrifter?</p>	Gå till steg 4.	Problemet är löst.

Åtgärd	Ja	Nej
Steg 4 Byt ut bildhanteringsenheten och skicka utskriftsjobbet igen. Uppstår skuggbilder fortfarande på utskrifter?	Kontakta teknisk support .	Problemet är löst.

Grå bakgrund på utskrifter

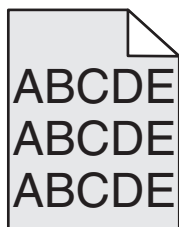

Åtgärd	Ja	Nej
Steg 1 a Minska tonersvärtan i kvalitetsmenyn på skrivarens kontrollpanel. Obs! 8 är fabriksinställt som standard. b Skicka utskriftsjobbet igen. Försvann den grå bakgrunden från utskrifterna?	Problemet är löst.	Gå till steg 2.
Steg 2 Installera om bildhanteringsenheten och tonerpatronen. a Ta bort bläckpatronen. b Ta bort bildhanteringsenheten. Varning – risk för skador: Utsätt inte bildhanteringsenheten för direkt ljus under mer än tio minuter. Om den utsätts för ljus under längre tid kan det bli problem med utskriftskvaliteten. c Sätt tillbaka bildhanteringsenheten och sätt sedan tillbaka patronen. d Skicka utskriftsjobbet igen. Försvann den grå bakgrunden från utskrifterna?	Problemet är löst.	Gå till steg 3.
Steg 3 Byt ut bildhanteringsenheten och skicka utskriftsjobbet igen. Försvann den grå bakgrunden från utskrifterna?	Problemet är löst.	Kontakta teknisk support .

Fel marginaler på utskrifter

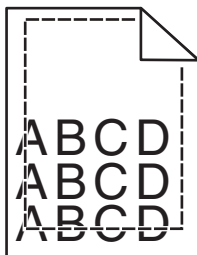

Åtgärd	Ja	Nej
<p>Steg 1</p> <p>a Flytta pappersstöden i magasinet till rätt läge för det pappersformat som är påfyllt.</p> <p>b Skicka utskriftsjobbet igen.</p> <p>Är marginalerna korrekta?</p>	Problemet är löst.	Gå till steg 2.
<p>Steg 2</p> <p>På skrivarens kontrollpanel anger du pappersstorleken i pappersmenyn så att den överensstämmer med papperet som fyllts på i facket.</p> <p>Matchar pappersstorleken det papper som har fyllts på i facket?</p>	Gå till steg 3.	<p>Prova med något/några av följande alternativ:</p> <ul style="list-style-type: none"> • Ange pappersstorleken i inställningarna för facket så att den matchar det papper som finns i facket. • Ändra papperet som fyllts på i facket så att det matchar pappersstorleken som har angivits i inställningarna för facket.
<p>Steg 3</p> <p>a Du anger pappersstorleken från Utskriftsinställningar eller dialogrutan. Skriv ut, beroende på vilket operativsystem du har.</p> <p>b Skicka utskriftsjobbet igen.</p> <p>Är marginalerna korrekta?</p>	Problemet är löst.	Kontakta teknisk support .

Pappersböjning

Åtgärd	Ja	Nej
<p>Steg 1 Flytta pappersstöden i facket till rätt läge för det pappersformat som är påfyllt.</p> <p>Är pappersstöden korrekt inställda?</p>	Gå till steg 2.	Justera pappersstöden.
<p>Steg 2 På skrivarens kontrollpanel anger du papperstyp och -vikt i pappersmenyn så att det överensstämmer med papperet som fyllts på i facket.</p> <p>Överensstämmer papperstyp och -vikt med typ och vikt för papperet i facket?</p>	Gå till steg 3.	Ange papperstyp och -vikt i inställningarna för facket så att det matchar papperet som fyllts på i facket.
<p>Steg 3</p> <p>a Du anger papperstyp och -vikt från Utskriftsinställningar eller dialogrutan. Skriv ut, beroende på vilket operativsystem du har.</p> <p>b Skicka utskriftsjobbet igen.</p> <p>Är papperet fortfarande böjt?</p>	Gå till steg 4.	Problemet är löst.
<p>Steg 4</p> <p>a Ta bort papperet från facket och vänd sedan på det.</p> <p>b Skicka utskriftsjobbet igen.</p> <p>Är papperet fortfarande böjt?</p>	Gå till steg 5.	Problemet är löst.
<p>Steg 5</p> <p>a Fyll på med papper från ett nytt paket.</p> <p>Obs! Papperet absorberar fukt på grund av hög luftfuktighet. Låt papperet ligga kvar i sin originalförpackning tills du ska använda det.</p> <p>b Skicka utskriftsjobbet igen.</p> <p>Är papperet fortfarande böjt?</p>	Kontakta teknisk support .	Problemet är löst.

Oregelbunden utskrift

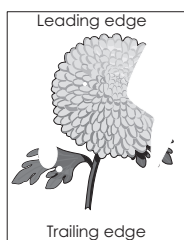
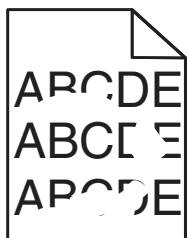

Åtgärd	Ja	Nej
<p>Steg 1</p> <p>a Flytta pappersstöden i facket till rätt läge för det pappersformat som har fyllts på i facket.</p> <p>b Skicka utskriftsjobbet igen.</p> <p>Är utskriften fortfarande oregelbunden?</p>	Gå till steg 2.	Problemet är löst.

Åtgärd	Ja	Nej
<p>Steg 2 På skrivarens kontrollpanel anger du pappersstorlek och -typ i pappersmenyn så att det överensstämmer med papperet som fyllts på i facket.</p> <p>Överensstämmer skrivarens inställningar med papperstyp och -vikt för papperet i facket?</p>	Gå till steg 3.	Ange pappersstorlek och -typ i inställningarna för facket så att det matchar papperet som fyllts på i facket.
<p>Steg 3 a Du anger papperstyp och -vikt från Utskriftsinställningar eller dialogrutan Skriv ut, beroende på vilket operativsystem du har. b Skicka utskriftsjobbet igen.</p> <p>Är utskriften fortfarande oregelbunden?</p>	Gå till steg 4.	Problemet är löst.
<p>Steg 4 Kontrollera om papperet som fyllts på i facket är strukturerat eller har grov yta.</p> <p>Skriver du ut på papper som är strukturerat eller har grov yta?</p>	På skrivarens kontrollpanel anger du pappersstrukturen i pappersmenyn så att den överensstämmer med papperet som fyllts på i facket.	Gå till steg 5.
<p>Steg 5 a Fyll på med papper från ett nytt paket. Obs! Papperet absorberar fukt på grund av hög luftfuktighet. Låt papperet ligga kvar i sin originalförpackning tills du ska använda det. b Skicka utskriftsjobbet igen.</p> <p>Är utskriften fortfarande oregelbunden?</p>	Gå till steg 6.	Problemet är löst.
<p>Steg 6 Byt ut bildhanteringsenheten och skicka utskriftsjobbet igen.</p> <p>Är utskriften fortfarande oregelbunden?</p>	Kontakta teknisk support eller din återförsäljare av Dell-skrivare.	Problemet är löst.

Återkommande fel uppstår på utskrifter

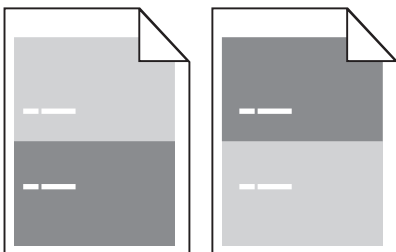

Åtgärd	Ja	Nej
<p>Steg 1 Mät avståndet mellan felen. Titta efter ett avstånd mellan felen som motsvarar:</p> <ul style="list-style-type: none"> • 97 mm • 47 mm • 38 mm <p>Motsvarar avståndet mellan felen ett av de angivna måtten?</p>	Gå till steg 2.	<p>1 Kontrollera om avståndet mellan felen motsvarar 80 mm</p> <p>2 Observera avståndet och kontakta sedan teknisk support eller en återförsäljare av Dell-skrivare.</p>
<p>Steg 2 Byt ut bildhanteringsenheten och skicka utskriftsjobbet igen. Visas de återkommande felen fortfarande?</p>	Kontakt teknisk support eller en återförsäljare av Dell-skrivare.	Problemet är löst.

Utskriften är för mörk

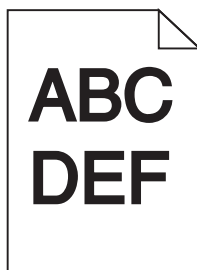

Åtgärd	Ja	Nej
<p>Steg 1 a Minska tonersvärtan i kvalitetsmenyn på skrivarens kontrollpanel. Obs! 8 är fabriksinställt som standard. b Skicka utskriftsjobbet igen. Är utskriften fortfarande för mörk?</p>	Gå till steg 2.	Problemet är löst.
<p>Steg 2 a På skrivarens kontrollpanel anger du papperstyp, -struktur och -vikt i pappersmenyn så att det överensstämmer med papperet som fyllts på i facket. b Skicka utskriftsjobbet igen. Har facket ställts in på rätt typ, struktur och vikt för det papper som har fyllts på?</p>	Gå till steg 3.	<p>Prova med något/några av följande alternativ:</p> <ul style="list-style-type: none"> • Ange papperstyp, -struktur och -vikt i inställningarna för facket så att det matchar papperet som fyllts på i facket. • Ändra det papper som har fyllts på i facket så att det matchar papperstyp, -struktur och -vikt som angivits i inställningarna för facket.

Åtgärd	Ja	Nej
<p>Steg 3</p> <p>a Du anger papperstyp, -struktur och -vikt från Utskriftsinställningar eller dialogrutan Skriv ut, beroende på vilket operativsystem du har.</p> <p>b Skicka utskriftsjobbet igen.</p> <p>Är utskriften fortfarande för mörk?</p>	Gå till steg 4.	Problemet är löst.
<p>Steg 4</p> <p>Kontrollera om papperet som fyllts på i facket är strukturerat eller har grov yta.</p> <p>Skriver du ut på papper som är strukturerat eller har grov yta?</p>	Ändra strukturinställningarna i menyn Pappersstruktur på skrivarens kontrollpanel så att de överensstämmer med det papper du skriver ut på.	Gå till steg 5.
<p>Steg 5</p> <p>a Fyll på med papper från ett nytt paket.</p> <p>Obs! Papperet absorberar fukt på grund av hög luftfuktighet. Låt papperet ligga kvar i sin originalförpackning tills du ska använda det.</p> <p>b Skicka utskriftsjobbet igen.</p> <p>Är utskriften fortfarande för mörk?</p>	Gå till steg 6.	Problemet är löst.
<p>Steg 6</p> <p>Byt ut bildhanteringsenheten och skicka utskriftsjobbet igen.</p> <p>Är utskriften fortfarande för mörk?</p>	Kontakta teknisk support .	Problemet är löst.

Utskriften är för ljus

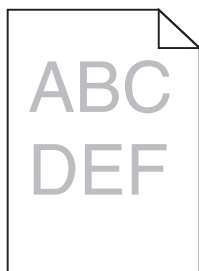

Åtgärd	Ja	Nej
<p>Steg 1</p> <p>a Öka tonersvärten i kvalitetsmenyn på skrivarens kontrollpanel.</p> <p>Obs! 8 är fabriksinställt som standard.</p> <p>b Skicka utskriftsjobbet igen.</p> <p>Är utskriften fortfarande för ljus?</p>	Gå till steg 2.	Problemet är löst.

Åtgärd	Ja	Nej
<p>Steg 2</p> <p>På skrivarens kontrollpanel anger du papperstyp, -struktur och -vikt i pappersmenyn så att det överensstämmer med papperet som fyllts på i facket.</p> <p>Har facket ställts in på rätt typ, struktur och vikt för det papper som har fyllts på?</p>	Gå till steg 3.	Ändra papperstyp, -struktur och -vikt så att det matchar det papper som fyllts på i facket.
<p>Steg 3</p> <p>a Du anger papperstyp, -struktur och -vikt från Utskriftsinställningar eller dialogrutan Skriv ut, beroende på vilket operativsystem du har.</p> <p>b Skicka utskriftsjobbet igen.</p> <p>Är utskriften fortfarande för ljus?</p>	Gå till steg 4.	Problemet är löst.
<p>Steg 4</p> <p>Se till att papperet inte är strukturerat eller har grov yta.</p> <p>Skriver du ut på papper som är strukturerat eller har grov yta?</p>	Ändra strukturinställningarna i menyn Pappersstruktur på skrivarens kontrollpanel så att de överensstämmer med det papper du skriver ut på.	Gå till steg 5.
<p>Steg 5</p> <p>a Fyll på med papper från ett nytt paket.</p> <p>Obs! Papperet absorberar fukt på grund av hög luftfuktighet. Låt papperet ligga kvar i sin originalförpackning tills du ska använda det.</p> <p>b Skicka utskriftsjobbet igen.</p> <p>Är utskriften fortfarande för ljus?</p>	Gå till steg 6.	Problemet är löst.
<p>Steg 6</p> <p>a Fördela om tonern i bildhanteringsenheten.</p> <ol style="list-style-type: none"> 1 Ta ut tonerpatronen och sedan bildhanteringsenheten. 2 Skaka bildhanteringsenheten. <p>Varning – risk för skador: Utsätt inte bildhanteringsenheten för direkt ljus under mer än tio minuter. Exponering för ljus under en längre tid kan orsaka problem med utskriftskvaliteten.</p> <ol style="list-style-type: none"> 3 Sätt tillbaka bildhanteringsenheten och sätt sedan tillbaka patronen. <p>b Skicka utskriftsjobbet igen.</p> <p>Är utskriften fortfarande för ljus?</p>	Gå till steg 7.	Problemet är löst.
<p>Steg 7</p> <p>Byt ut bildhanteringsenheten och skicka utskriftsjobbet igen.</p> <p>Är utskriften fortfarande för ljus?</p>	Kontakta teknisk support .	Problemet är löst.

Skrivaren skriver ut tomma sidor

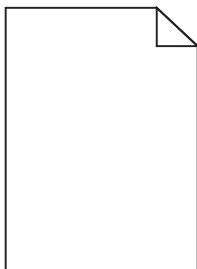

Åtgärd	Ja	Nej
<p>Steg 1</p> <p>a Kontrollera om det finns något förpackningsmaterial kvar på bildhanteringsenheten.</p> <ol style="list-style-type: none"> 1 Ta ut tonerpatronen och sedan bildhanteringsenheten. 2 Kontrollera om förpackningsmaterialet har tagits bort ordentligt från bildhanteringsenheten. <p>Varning – risk för skador: Utsätt inte bildhanteringsenheten för direkt ljus under mer än tio minuter. Exponering för ljus under en längre tid kan orsaka problem med utskriftskvaliteten.</p> <ol style="list-style-type: none"> 3 Sätt tillbaka bildhanteringsenheten och sätt sedan tillbaka patronen. <p>b Skicka utskriftsjobbet igen.</p> <p>Skriver skrivaren fortfarande ut tomma sidor?</p>	Gå till steg 2.	Problemet är löst.
<p>Steg 2</p> <p>a Fördela om tonern i bildhanteringsenheten.</p> <ol style="list-style-type: none"> 1 Ta ut tonerpatronen och sedan bildhanteringsenheten. 2 Skaka bildhanteringsenheten. <p>Varning – risk för skador: Utsätt inte bildhanteringsenheten för direkt ljus under mer än tio minuter. Exponering för ljus under en längre tid kan orsaka problem med utskriftskvaliteten.</p> <ol style="list-style-type: none"> 3 Sätt tillbaka bildhanteringsenheten och sätt sedan tillbaka patronen. <p>b Skicka utskriftsjobbet igen.</p> <p>Skriver skrivaren fortfarande ut tomma sidor?</p>	Gå till steg 3.	Problemet är löst.
<p>Steg 3</p> <p>Byt ut bildhanteringsenheten och skicka utskriftsjobbet igen.</p> <p>Skriver skrivaren fortfarande ut tomma sidor?</p>	Kontakt teknisk support .	Problemet är löst.

Skev utskrift

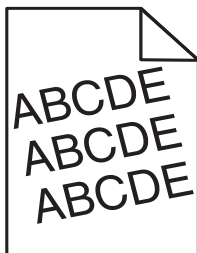

Åtgärd	Ja	Nej
<p>Steg 1</p> <p>a Flytta pappersstöden i facket till rätt läge för det pappersformat som är påfyllt.</p> <p>b Skicka utskriftsjobbet igen.</p> <p>Är utskriften fortfarande skev?</p>	Gå till steg 2.	Problemet är löst.
<p>Steg 2</p> <p>a Kontrollera att du skriver ut på ett papper som går att använda i facket.</p> <p>b Skicka utskriftsjobbet igen.</p> <p>Är utskriften fortfarande skev?</p>	Kontakta teknisk support .	Problemet är löst.

Skrivaren skriver ut helsvarta sidor



Åtgärd	Ja	Nej
<p>Steg 1</p> <p>a Sätt tillbaka bildhanteringsenheten.</p> <p>1 Ta ut tonerpatronen och sedan bildhanteringsenheten.</p> <p>Varning – risk för skador: Utsätt inte bildhanteringsenheten för direkt ljus under mer än tio minuter. Exponering för ljus under en längre tid kan orsaka problem med utskriftskvaliteten.</p> <p>2 Sätt tillbaka bildhanteringsenheten och sätt sedan tillbaka patronen.</p> <p>b Skicka utskriftsjobbet igen.</p> <p>Skriver skrivaren ut helsvarta sidor?</p>	Gå till steg 2.	Problemet är löst.

Åtgärd	Ja	Nej
Steg 2 Byt ut bildhanteringsenheten och skicka utskriftsjobbet igen. Skriver skrivaren ut helsvarta sidor?	Kontakta teknisk support .	Problemet är löst.

Dålig utskriftskvalitet på OH-film

Åtgärd	Ja	Nej
Steg 1 På skrivarens kontrollpanel anger du papperstypen i pappersmenyn så att den överensstämmer med papperet som fyllts på i facket. Är papperstypen för facket inställd på OH-film?	Gå till steg 2.	Ställ in papperstypen på OH-film.
Steg 2 a Kontrollera om du använder en rekommenderad typ av OH-film. b Skicka utskriftsjobbet igen. Är utskriftskvaliteten fortfarande dålig?	Kontakta teknisk support .	Problemet är löst.

Vågräta streck uppstår på utskrifter

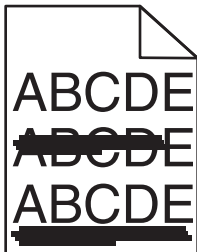

Åtgärd	Ja	Nej
Steg 1 a Du anger fack eller matare från Utskriftsinställningar eller dialogrutan Skriv ut, beroende på vilket operativsystem du har. b Skicka utskriftsjobbet igen. Uppstår vågräta streck på utskrifter?	Gå till steg 2.	Problemet är löst.
Steg 2 På skrivarens kontrollpanel anger du papperstyp och -vikt i pappersmenyn så att det överensstämmer med papperet som fyllts på i facket. Överensstämmer papperstyp och -vikt med typ och vikt för papperet i facket?	Gå till steg 3.	Ändra papperstyp och -vikt så att det överensstämmer med det papper som fyllts på i facket.

Åtgärd	Ja	Nej
<p>Steg 3</p> <p>a Fyll på med papper från ett nytt paket.</p> <p>Obs! Papperet absorberar fukt på grund av hög luftfuktighet. Låt papperet ligga kvar i sin originalförpackning tills du ska använda det.</p> <p>b Skicka utskriftsjobbet igen.</p> <p>Uppstår vågräta streck på utskrifter?</p>	Gå till steg 4.	Problemet är löst.
<p>Steg 4</p> <p>a Sätt tillbaka bildhanteringsenheten.</p> <p>1 Ta ut tonerpatronen och sedan bildhanteringsenheten.</p> <p>Varning – risk för skador: Utsätt inte bildhanteringsenheten för direkt ljus under mer än tio minuter. Exponering för ljus under en längre tid kan orsaka problem med utskriftskvaliteten.</p> <p>2 Sätt tillbaka bildhanteringsenheten och sätt sedan tillbaka patronen.</p> <p>b Skicka utskriftsjobbet igen.</p> <p>Uppstår vågräta streck på utskrifter?</p>	Gå till steg 5.	Problemet är löst.
<p>Steg 5</p> <p>Byt ut bildhanteringsenheten och skicka utskriftsjobbet igen.</p> <p>Uppstår vågräta streck på utskrifter?</p>	Kontakta teknisk support .	Problemet är löst.

Lodräta streck uppstår på utskrifter

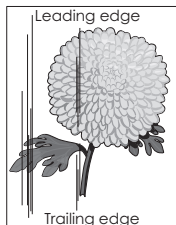
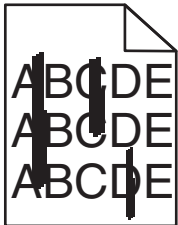

Åtgärd	Ja	Nej
<p>Steg 1</p> <p>a Du anger papperstyp, -struktur och -vikt från Utskriftsinställningar eller dialogrutan Skriv ut, beroende på vilket operativsystem du har.</p> <p>b Skicka utskriftsjobbet igen.</p> <p>Uppstår lodräta streck på utskrifter?</p>	Gå till steg 2.	Problemet är löst.

Åtgärd	Ja	Nej
<p>Steg 2 På skrivarens kontrollpanel anger du pappersstruktur, -typ och -vikt i pappersmenyn så att det överensstämmer med papperet som fyllts på i facket.</p> <p>Överensstämmer pappersstruktur, -typ och -vikt med papperet i facket?</p>	Gå till steg 3.	<p>Prova med något/några av följande alternativ:</p> <ul style="list-style-type: none"> • Ange pappersstruktur, -typ och -vikt i inställningarna för facket så att det överensstämmer med papperet som fyllts på i facket. • Ändra det papper som har fyllts på i facket så att det överensstämmer med pappersstruktur, -typ och -vikt som angivits i inställningarna för facket.
<p>Steg 3 a Fyll på med papper från ett nytt paket. Obs! Papperet absorberar fukt på grund av hög luftfuktighet. Låt papperet ligga kvar i sin originalförpackning tills du ska använda det. b Skicka utskriftsjobbet igen.</p> <p>Uppstår lodräta streck på utskrifter?</p>	Gå till steg 4.	Problemet är löst.
<p>Steg 4 a Sätt tillbaka bildhanteringsenheten. 1 Ta ut tonerpatronen och sedan bildhanteringsenheten. Varning – risk för skador: Utsätt inte bildhanteringsenheten för direkt ljus under mer än tio minuter. Exponering för ljus under en längre tid kan orsaka problem med utskriftskvaliteten. 2 Sätt tillbaka bildhanteringsenheten och sätt sedan tillbaka patronen. b Skicka utskriftsjobbet igen.</p> <p>Uppstår lodräta streck på utskrifter?</p>	Gå till steg 5.	Problemet är löst.
<p>Steg 5 Byt ut bildhanteringsenheten och skicka utskriftsjobbet igen.</p> <p>Uppstår lodräta streck på utskrifter?</p>	Kontakta teknisk support eller din återförsäljare av Dell-skrivare.	Problemet är löst.

Horisontella tomrum uppstår på utskrifter

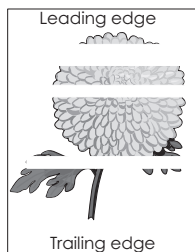

Åtgärd	Ja	Nej
<p>Steg 1</p> <p>a Se till att ett lämpligt fyllningsmönster är valt i programmet.</p> <p>b Skicka utskriftsjobbet igen.</p> <p>Uppstår horisontella tomrum på utskrifter?</p>	Gå till steg 2.	Problemet är löst.
<p>Steg 2</p> <p>a Fyll på det angivna facket eller arkmataren med en rekommenderad papperstyp.</p> <p>b Skicka utskriftsjobbet igen.</p> <p>Uppstår horisontella tomrum på utskrifter?</p>	Gå till steg 3.	Problemet är löst.
<p>Steg 3</p> <p>a Fördela om tonern i bildhanteringsenheten.</p> <ol style="list-style-type: none"> 1 Ta ut tonerpatronen och sedan bildhanteringsenheten. 2 Skaka bildhanteringsenheten. <p>Varning – risk för skador: Utsätt inte bildhanteringsenheten för direkt ljus under mer än tio minuter. Exponering för ljus under en längre tid kan orsaka problem med utskriftskvaliteten.</p> <ol style="list-style-type: none"> 3 Sätt tillbaka bildhanteringsenheten och sätt sedan tillbaka patronen. <p>b Skicka utskriftsjobbet igen.</p> <p>Uppstår horisontella tomrum på utskrifter?</p>	Gå till steg 4.	Problemet är löst.
<p>Steg 4</p> <p>Byt ut bildhanteringsenheten och skicka utskriftsjobbet igen.</p> <p>Uppstår horisontella tomrum på utskrifter?</p>	Kontakta teknisk support .	Problemet är löst.

Vertikala tomrum uppstår på utskrifter

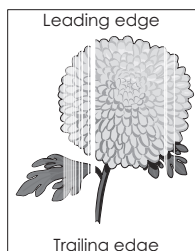

Åtgärd	Ja	Nej
<p>Steg 1</p> <p>a Se till att ett lämpligt fyllningsmönster är valt i programmet.</p> <p>b Skicka utskriftsjobbet igen.</p> <p>Uppstår vertikala tomrum på utskrifter?</p>	Gå till steg 2.	Problemet är löst.
<p>Steg 2</p> <p>a På skrivarens kontrollpanel anger du papperstyp och -vikt i pappersmenyn så att det överensstämmer med papperet som fyllts på i facket.</p> <p>b Skicka utskriftsjobbet igen.</p> <p>Uppstår vertikala tomrum på utskrifter?</p>	Gå till steg 3.	Problemet är löst.
<p>Steg 3</p> <p>Kontrollera om du använder en rekommenderad papperstyp.</p> <p>a Fyll på det angivna facket eller arkmataren med en rekommenderad papperstyp.</p> <p>b Skicka utskriftsjobbet igen.</p> <p>Uppstår vertikala tomrum på utskrifter?</p>	Gå till steg 4.	Problemet är löst.
<p>Steg 4</p> <p>a Fördela om tonern i bildhanteringsenheten.</p> <p>1 Ta ut tonerpatronen och sedan bildhanteringsenheten.</p> <p>2 Skaka bildhanteringsenheten.</p> <p>Varning – risk för skador: Utsätt inte bildhanteringsenheten för direkt ljus under mer än tio minuter. Exponering för ljus under en längre tid kan orsaka problem med utskriftskvaliteten.</p> <p>3 Sätt tillbaka bildhanteringsenheten och sätt sedan tillbaka patronen.</p> <p>b Skicka utskriftsjobbet igen.</p> <p>Uppstår vertikala tomrum på utskrifter?</p>	<p>Kontakta teknisk support.</p> <p>Obs! Laserskanningsenheten kan vara defekt.</p>	Problemet är löst.

Det blir tonerfläckar på utskrifter

Åtgärd	Ja	Nej
<p>Byt ut bildhanteringsenheten och skicka utskriftsjobbet igen.</p> <p>Blir det tonerfläckar på utskrifter?</p>	Kontakta teknisk support .	Problemet är löst.

Det finns toner- eller bakgrundsskuggor på utskrifterna

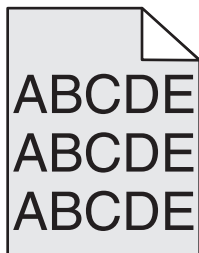

Åtgärd	Ja	Nej
<p>Steg 1 Sätt tillbaka bildhanteringsenheten.</p> <p>a Ta bort och sätt sedan tillbaka bildhanteringsenheten. b Skicka utskriftsjobbet igen.</p> <p>Finns det suddigheter eller skuggor på utskrifterna?</p>	Gå till steg 2.	Problemet är löst.
<p>Steg 2 Byt ut bildhanteringsenheten och skicka utskriftsjobbet igen.</p> <p>Finns det suddigheter eller skuggor på utskrifterna?</p>	Kontakta teknisk support eller en återförsäljare av Dell-skrivare.	Problemet är löst.

Bläcket suddas lätt bort

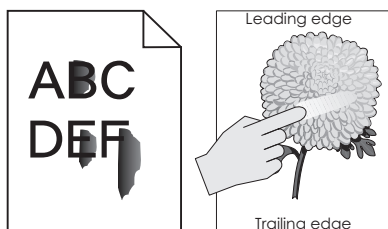

Åtgärd	Ja	Nej
<p>Steg 1 Kontrollera papperstyp, -struktur och -vikt på menyn Papper på skrivarens kontrollpanel.</p> <p>Stämmer inställningarna för papperstyp, -struktur och -vikt överens med papperet i facket?</p>	Gå till steg 2.	Ange papperstyp, -struktur och -vikt i inställningarna för facket så att det matchar papperet som fyllts på i facket.
<p>Steg 2 Skicka utskriftsjobbet igen.</p> <p>Går tonern fortfarande att gnida bort?</p>	Kontakta teknisk support eller en återförsäljare av Dell-skrivare.	Problemet är löst.

Ojämn utskriftstäthet

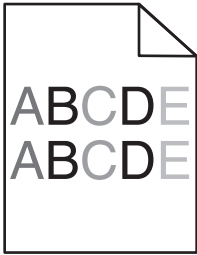

Åtgärd	Ja	Nej
Byt ut bildhanteringsenheten och skicka utskriftsjobbet igen. Är utskriftsdensiteten ojämn?	Kontakta teknisk support .	Problemet är löst.

Embedded Web Server öppnas inte

Åtgärd	Ja	Nej
<p>Steg 1</p> <p>a Slå på skrivaren.</p> <p>b Öppna en webbläsare och ange skrivarens IP-adress.</p> <p>c Tryck på Enter.</p> <p>Öppnas den inbyggda webbservern?</p>	Problemet är löst.	Gå till steg 2.
<p>Steg 2</p> <p>Kontrollera att skrivarens IP-adress är korrekt.</p> <p>a Visa skrivarens IP-adress:</p> <ul style="list-style-type: none"> • Från avsnittet TCP/IP i menyn Nätverk/portar • Genom att skriva ut en nätverksinstallationssida eller en menyinställningssida och sedan leta upp avsnittet TCP/IP <p>Obs! En IP-adress visas som fyra uppsättningar siffror som skiljs åt med punkter, t.ex. 123.123.123.123.</p> <p>b Öppna en webbläsare och ange IP-adressen.</p> <p>Obs! Beroende på nätverksinställningarna kan du behöva skriva in https:// i stället för http:// före skrivarens IP-adress för att kunna öppna den inbyggda webbservern.</p> <p>c Tryck på Enter.</p> <p>Öppnas den inbyggda webbservern?</p>	Problemet är löst.	Gå till steg 3.

Åtgärd	Ja	Nej
<p>Steg 3 Kontrollera om nätverket fungerar.</p> <p>a Skriv ut en sida med nätverksinställningar.</p> <p>b På den första delen av nätverksinstallationssidan kontrollerar du att statusen är Ansluten.</p> <p>Obs! Om statusen är Ej ansluten kan det hända att den anslutningen kommer och går eller att nätverkskabeln är trasig. Kontakta den systemsupportansvarige om du behöver hjälp, och skriv sedan ut en annan sida med nätverksinställningar.</p> <p>c Öppna en webbläsare och ange skrivarens IP-adress.</p> <p>d Tryck på Enter.</p> <p>Öppnas den inbyggda webbservern?</p>	Problemet är löst.	Gå till steg 4.
<p>Steg 4 Kontrollera att kabelanslutningarna till skrivaren och skrivarservern sitter fast ordentligt.</p> <p>a Anslut kablarna ordentligt. Mer information finns i installationsdokumentationen som kom med skrivaren.</p> <p>b Öppna en webbläsare och ange skrivarens IP-adress.</p> <p>c Tryck på Enter.</p> <p>Öppnas den inbyggda webbservern?</p>	Problemet är löst.	Gå till steg 5.
<p>Steg 5 Avaktivera webbproxyservrarna tillfälligt.</p> <p>Proxyservrar kan blockera eller begränsa åtkomsten till vissa webbplatser, bland annat Embedded Web Server.</p> <p>Öppnas den inbyggda webbservern?</p>	Problemet är löst.	Kontakta systemadministratören.

Kontakta teknisk support

När du ringer teknisk support beskriver du problemet, meddelandet på skrivardisplayen och den felsökning du gjort för att försöka hitta en lösning.

Du måste känna till skrivarens modell och numret på serviceetiketten eller koden för snabbservice. Om du vill ha mer information kan du se etiketten på insidan av skrivarens övre framlucka eller på baksidan av skrivaren. Numret på serviceetiketten visas också på sidan med menyinställningar.

Mer information finns på Dells supportwebbplats på www.dell.com/support/printers.

Bilaga

Dells policy för teknisk support

Teknisk support som fås av en tekniker kräver kundens samarbete och deltagande i felsökningen och ombesörjande av återställning av operativsystemet, tillämpningsprogram och drivrutiner till den ursprungliga standardkonfigurationen som gällde vid leveransen från Dell, samt verifiering att skrivaren och all installerad maskinvara från Dell fungerar korrekt. Utöver denna teknikerstödda support finns det teknisk support online på Dell Support. Det kan finnas ytterligare alternativ för teknisk support att köpa.

Dell tillhandahåller begränsad teknisk support för skrivaren och Dell-installerad programvara och kringutrustning. Support för tredje parts program och kringutrustning tillhandahålls av originaltillverkaren, inklusive de som köpts och/eller installerats genom Program och kringutrustning (DellWare), ReadyWare och Custom Factory Integration (CFI/DellPlus).

Kontakta Dell

Dells supportavdelning hittar du på www.dell.com/support/printers.

Du kan kontakta Dell på elektronisk väg via följande adresser:

- World Wide Web
 - www.dell.com/
 - www.dell.com/ap/ (endast länder i Asien/Stillahavsområdet)
 - www.dell.com/jp/ (endast Japan)
 - www.euro.dell.com (endast Europa)
 - www.dell.com/la/ (endast länder i Latinamerika och Västindien)
 - www.dell.ca (endast Kanada)
- Anonym FTP (File Transfer Protocol)
 - [ftp.dell.com](ftp://ftp.dell.com)
 - Logga in som användare: anonym och använd din e-postadress som lösenord.
- Elektronisk support
 - mobile_support@us.dell.com
 - support@us.dell.com
 - la-techsupport@dell.com (endast länder i Latinamerika och Västindien)
 - apsupport@dell.com (endast länder i Asien/Stillahavsområdet)
 - support.jp.dell.com (endast Japan)
 - support.euro.dell.com (endast Europa)
- Elektronisk säljservice
 - apmarketing@dell.com (endast länder i Asien/Stillahavsområdet)
 - sales_canada@dell.com (endast Kanada)

Policy för garanti och returrätt

Dell Inc. ("Dell") tillverkar sina maskinvaruprodukter av delar och komponenter som är nya eller motsvarande i enlighet med praxis för branschstandard. Om du vill ha information om Dells garanti för skrivaren kan du se *Produktinformationsguiden*.

Register

Numeriska tecken

250-arksfack
installera 17
550-arksfack
installera 17

[

[Materialtyp] från annan tillverkare än Dell, se användarhandboken [33.xy] 118
[x]-pappersstopp, rensa den manuella mataren. [25y.xx] 110
[x]-pappersstopp, ta bort fack 1 för att rensa enheten för dubbelsidig utskrift. [23y.xx] 108
[x]-pappersstopp, ta bort papper i standardfacket. [20y.xx] 107
[x]-pappersstopp, öppna bakre luckan. [20y.xx] 106
[x]-pappersstopp, öppna fack [x]. [24y.xx] 109
[x]-pappersstopp, öppna främre luckan. [20y.xx] 102

A

AirPrint
använda 48
Alternativ utan stöd i plats [x] [55] 122
anpassad papperstyp
tilldela 36
Anpassad typ [x]
tilldela en papperstyp 36
ansluta till ett trådlöst nätverk
använda den inbyggda
webbservern 24
använda guiden för trådlös
installation 23
använda PBC, metoden
Tryckknapps kontroll 23
PIN-metod 23
antal återstående sidor
beräkna 90
använda pappersstoppet 26
använda returpapper 83
använda skrivarens
kontrollpanel 11

avbryta utskriftsjobb
från en dator 50
från skrivarens kontrollpanel 50

B

bekräfta utskriftsjobb
skriva ut från en Macintosh-
dator 49
skriva ut från Windows 49
beställa förbrukningsmaterial
använda Start sida för skrivare 90
bildhanteringsenhet
byta ut 92
Bildhanteringsenhet låg [84.xy] 114
Bildhanteringsenhet nära låg nivå
[84.xy] 114
Bildhanteringsenhetsnivå mycket
låg, [x] beräknade sidor återstår
[84.xy] 114
brevpapper
ladda, universalarkmatare 31
tips om användning 41
Byt ut bildhanteringsenheten, 0
beräknade sidor återstår
[84.xy] 120
Byt ut inkompatibel
bildhanteringsenhet [32.xy] 121
Byt ut inkompatibel kassett
[32.xy] 121
Byt ut kassetten, 0 beräknade sidor
återstår [88.xy] 120
Byt ut underhållsats, 0 beräknade
sidor återstår [80.xy] 120
byta ut
bildhanteringsenhet 92
tonerkassett 91

C

Center för statusövervakning
öppna 96

D

Defekt flashtillval har upptäckts
[51] 113
delar
kontrollera med hjälp av den
inbyggda webbservern 89

kontrollera statusen 89
delar och förbrukningsmaterial,
status för
kontrollera, på skrivarens
kontrollpanel 89
Dell Mobile Print
använda 48
display, kontrollpanel 11
dokument, skriva ut
från Macintosh 45
från Windows 45
dokumentation
finns här 8

E

enhets- och nätverksinställningar
rensa 88
Ethernet-installation
förbereda för ett 21
Ethernet-nätverk
förbereda för att installera för
Ethernet-utskrift 21
Ethernet-port 19
etiketter, papper
tips om användning 40
extrafack
fylla på 27

F

fabriksinställningar, återställa 99
fack
fylla på 27
länka 34
ta bort länk 34
fastprogramkort 13
Fel pappersstorlek, öppna
[papperskälla] [34] 114
Fel vid läsning av USB-enhet. Ta
bort USB-enheten. 113
Fel vid läsning av USB-hubb. Ta bort
hubb. 114
felsökning
kan inte öppna den inbyggda
webbservern 151
kontakta teknisk support 152
kontrollera en skrivare som inte
svarar 123
lösa vanliga skrivarpblem 123

- felsökning för skrivaralternativ
fackproblem 126
interna tillval känns inte av 125
- felsökning, pappersmatning
meddelande kvarstår sedan
stoppet åtgärdats 127
- felsökning, skriva ut
det blir oväntade
sidbrytningar 133
det går inte att länka facken 132
ett utskriftsjobb tar längre tid än
väntat 130
fel marginaler på utskrifter 137
fel vid läsning av flashenhet 129
felaktiga tecken skrivs ut 132
flerspråkig PDF-fil skrivs inte
ut 128
jobben skrivs inte ut 129
jobben skrivs ut från fel fack 131
jobben skrivs ut på fel
material 131
papper fastnar ofta 127
pappersböjning 138
sidor som fastnat skrivs inte ut
igen 128
stora utskriftsjobb sorteras
inte 132
- felsökning, skrivaralternativ
fackproblem 126
interna tillval känns inte av 125
- felsökning, skärm
skrivarens skärm är tom 124
- felsökning, utskriftskvalitet
beskurna sidor eller bilder 134
dålig utskriftskvalitet på OH-
film 145
grå bakgrund på utskrifter 136
horisontella tomrum uppstår på
utskrifter 148
lodräta streck 146
ojämn täthet på utskriften 151
oregelbunden utskrift 138
skev utskrift 144
skrivaren skriver ut helsvarta
sidor 144
skuggbilder uppstår på
utskrifter 135
tecken har ojämma kanter 133
tomma sidor 143
toner- eller
bakgrundsskuggor 150
tonerfläckar på utskrifter 149
- tonern suddas lätt bort 150
utskriften är för ljus 141
utskriften är för mörk 140
vita streck på sidan 148
vågräta streck uppstår på
utskrifter 145
återkommande utskriftsfel
uppstår på utskrifter 139
- flash-enheter
filtyper som stöds 47
flashenheter som stöds 47
flashminne
skriva ut från 46
- flyktighet
redogörelse 87
flyktighetsredogörelse 87
flyktigt minne 87
rensa 87
flytta skrivaren 9, 95
Fyll på [papperskälla] med [namn
på anpassad typ] [riktning] 116
Fyll på [papperskälla] med
[papperstyp] [pappersstorlek]
[riktning] 116
Fyll på [papperskällan] med
[anpassad sträng] [riktning] 116
Fyll på den manuella arkmataren
med [anpassad sträng]
[riktning] 117
Fyll på den manuella arkmataren
med [namn på anpassad typ]
[riktning] 117
Fyll på den manuella arkmataren
med [pappersstorlek] [riktning] 117
Fyll på den manuella arkmataren
med [papperstyp] [pappersstorlek]
[riktning] 117
fylla på
fack 27
universalarkmatare 31
fylla på standardfacket 27
fylla på tillvalsfacket 27
För många fack anslutna [58] 122
För många flashtillval har
installerats [58] 122
förberedelser för att installera
skrivaren i ett Ethernet-nätverk 21
förbrukningsmaterial
använda returpapper 83
beställa 90
förvara 90
- kontrollera med hjälp av den
inbyggda webbservern 89
kontrollera statusen 89
förvara
förbrukningsmaterial 90
papper 39
- ## G
- granskar
rapporter 97
guide för trådlös installation
använda 23
- ## H
- hantera skrivarmeddelanden 96
hitta mer information om
skrivaren 8
- ## I
- icke-flyktigt minne 87
rensa 88
Inbyggd webbserver
justera ljusstyrka 86
kontrollera statusen för delar 89
kontrollera statusen för
förbrukningsmaterial 89
kopiering av inställningar till andra
skrivare 98
problem med att öppna 151
ändra konfidentiella
skrivarinställningar 98
Inbyggd webbserver – säkerhet:
Administratörshandbok
finns här 88
Inbyggda lösningar
rensa 88
indikatorlampa 11
individuella inställningar
rensa 88
installera ett tillvalskort 15
installera fack för 250 ark 17
installera fack för 550 ark 17
Installera om bildhanteringsenhet
som saknas eller inte svarar
[31.xy] 120
Installera om kassett som saknas
eller inte svarar [31.xy] 120
installera skrivare 20
inställning
pappersstorlek 26
papperstyp 26

TCP/IP-adress 62
inställningar för universell
pappersstorlek
konfigurera 26
Inställningen Ekoläge 84
Inställningsmeny 73
Inte tillräckligt mycket utrymme i
flashminnet för resurserna [52] 119
interna tillval 13

J

justera ljusstyrkan för skrivarens
skärm 86
justera tonersvärtan 45
justera Viloläge 85

K

kablar
Ethernet 19
parallell 19
USB 19
kan inte öppna den inbyggda
webbservern 151
Kassett nära låg nivå [88.xy] 112
Kassettnivå låg [88.xy] 112
Kassettnivå mycket låg, [x]
beräknade sidor återstår [88.
xy] 112
kataloglista
skriva ut 50
Komplex sida, en del data kanske
inte skrevs ut [39] 113
konfidentiella data
information om säkerhet 88
konfidentiella jobb
ändra skrivarinställningar 98
konfidentiella utskriftsjobb
skriva ut från en Macintosh-
dator 49
skriva ut från Windows 49
konfigurationsinformation
trådlöst nätverk 22
konfigurera
flera skrivare 98
meddelanden om
förbrukningsmaterial,
bildhanteringsenhet 97
meddelanden om
förbrukningsmaterial,
tonerkassett 97

meddelanden om
förbrukningsmaterial,
underhållssats 97
konfigurera universella
pappersstorleksinställningar 26
konfigurerar
leveransmeddelanden 97
konfigureringar
skrivare 10
kontakta teknisk support 152
kontrollera den virtuella skärmen
använda den inbyggda
webbservern 96
kontrollera en skrivare som inte
svarar 123
kontrollera status för delar och
förbrukningsmaterial 89
kontrollera status för delarna och
förbrukningsmaterial 89
kontrollpanel, skrivare 11
indikatorlampa 12
Lampan på knappen för
viloläge 12
koppla kablar 19
kuvert
ladda, universalarkmatare 31
tips om användning 40

L

lagrade jobb
skriva ut från en Macintosh-
dator 49
skriva ut från Windows 49
lampa, indikator 11
lista med teckensnittsprov
skriva ut 50
lodräta streck uppstår på
utskriften 146
lås, säkerhets- 87
lägga till maskinvarualternativ
skrivardrivrutin 21
länkade fack 34
tilldela namn till en anpassad
papperstyp 35
lösa vanliga skrivarproblem 123

M

maskinvarutillval, lägga till
skrivardrivrutin 21
meddelande om tillbehör
konfigurera 97

menyer
Active NIC (Aktivt
nätverkskort) 60
AppleTalk 65
Bild 81
Configure MP (konf.
univ.matare) 54
Custom Types (anpassade
typer) 58
Default Source (standardkälla) 51
Diverse 67
Hjälp 81
HTML 80
Installation 73
IPv6 63
Kvalitet 75
lista över 51
Menyn SMTP-inställning 66
Nätverk [x] 60
Nätverkskort 62
Paper Loading
(pappersmatning) 57
Paper Size/Type
(pappersstorlek/typ) 52
Paper Texture (Pappersstrukt.) 54
Paper Weight (Pappersvikt) 56
PCL-emulering 77
PDF 76
PostScript 77
Rapporter 59, 61
Slutbehandling 73
Standard-USB 65
Standardnätverk 60
Ställ in datum och tid 68
Substitute Size
(ersättningsstorlek) 54
Säkerhetsgranskingslogg 67
TCP/IP 62
Trådlöst 64
Universal Setup (Universell
inställning) 59
Utilities (Verktyg) 76
XPS 76
menyinställningar
fylla på flera skrivare 98
menyn Aktivt nätverkskort 60
Menyn Ange datum och tid 68
menyn Anpassade typer 58
Menyn AppleTalk 65
Menyn Bild 81
menyn Efterbehandling 73
Menyn Ersättningsstorlek 54

Menyn Hjälp 81
Menyn HTML 80
Menyn IPv6 63
Menyn Konf. univ.matare 54
menyn Kvalitet 75
menyn Pappersmatning 57
menyn Pappersstorlek/typ 52
menyn Pappersstruktur 54
menyn Pappersvikt 56
menyn PCL-emulering 77
Menyn PDF 76
Menyn PostScript 77
menyn Rapporter 59, 61
Menyn SMTP-inställning 66
menyn Standard-USB 65
menyn Standardkälla 51
menyn Standardnätverk 60
Menyn
Säkerhetsgranskningslogg 67
Menyn Trådlöst 64
menyn Universell inställning 59
menyn Verktyg 76
Menyn XPS 76
menyn Övrigt 67
miljöinställningar
Ekoläge 84
skrivarskärmens ljusstyrka,
justera 86
Tyst läge 84
Viloläge 85
minne
typer som är installerade i
skrivaren 87
minneskort 13
installera 14
Minnet fullt [38] 118
minska ljud 84
mobil enhet
skriva ut från 48

N

namn på anpassad papperstyp
skapa 35
tilldela 35
Namn på anpassad typ[x]
skapa 35
Nätverk [x] programvarufel
[54] 118
Nätverk [x], meny 60
nätverksinställningar, sida med
skriva ut 25
Nätverkskortsmeny 62

O

Oformaterat flashminne har
upptäckts [53] 122
OH-film
ladda, universalarkmatare 31
tips 41
ojämn täthet på utskriften 151
oregelbunden utskrift 138
Otillräckligt minne för att sortera
utskrifter [37] 115
Otillräckligt minne för
defragmentering av flashminne
[37] 115
Otillräckligt minne för funktionen
Spara resurser [35] 115
Otillräckligt minne, några lagrade
jobb togs bort [37] 115
Otillräckligt minne, vissa lagrade
jobb återställs inte [37] 115

P

papper
använda återvunnet papper 83
brevpapper 38
egenskaper 37
förtryckta formulär 38
förvara 39
Inställning för universell
storlek 26
inställningsstorlek 26
ladda, universalarkmatare 31
som inte kan användas 38
ställa in typ 26
välja 38
återvunnet 39
papper som inte kan användas 38
pappersmatning, felsökning
meddelande kvarstår sedan
stoppet åtgärdats 127
pappersmeddelanden
[x]-pappersstopp, ta bort fack 1
för att rensa enheten för
dubbelsidig utskrift. [23y.xx] 108
pappersstopp
förstå meddelanden 101
undvika 100
öppna 101
pappersstopp, rensa
i bakre luckan 106
i främre luckan 102
i magasin [x] 109

i manuell matare 110
i området för dubbelsidig
utskrift 108
i standardfacket 107
pappersstopp, åtgärda
i bakre luckan 106
i främre luckan 102
i magasin [x] 109
i manuell matare 110
i området för dubbelsidig
utskrift 108
i standardfacket 107
pappersstorlekar
som går att använda i
skrivaren 41
pappersstorlekar som går att
använda 41
papperstyper
dubbelsidigt, stöd för 43
lägga i 43
som kan hanteras av skrivaren 43
papperstyper och pappersvikter
som kan hanteras 43
parallellport 19
PIN-metod
använda 23
PPDS-teckensnittsfel [50] 119
programvara
Center för statusövervakning 96
Statusmeddelare 96
Verktyg för att beställa
förbrukningsmaterial 90

R

rapporter
granskar 97
rengöra
skrivarens exteriör 89
rengöra skrivaren 89
rensa flyktigt minne 87
rensa icke-flyktigt minne 88
reservera utskriftsjobb
skriva ut från en Macintosh-
dator 49
skriva ut från Windows 49
returpapper
använda 39, 83
ränder uppstår 148

S

- samtalsinställningar
 - Ekoläge 84
 - ljusstyrka, justera 86
 - Tyst läge 84
 - Viloläge 85
- sida med menyinställningar
 - skriva ut 25
- skicka skrivaren 95
- skriva ut
 - från en mobil enhet med
 - AirPrint 48
 - från en mobil enhet med Dell
 - Mobile Print 48
 - från flash-enhet 46
 - från Macintosh 45
 - från Windows 45
 - kataloglista 50
 - lista med teckensnittsprov 50
 - nätverksinställningar, sida med 25
 - sida med menyinställningar 25
- skriva ut en
 - nätverksinstallationssida 25
- skriva ut ett dokument 45
- skriva ut från en flashenhet 46
- skriva ut konfidentiella jobb och andra lagrade jobb
 - från en Macintoshdator 49
 - från Windows 49
- skriva ut, felsökning
 - det blir oväntade sidbrytningar 133
 - det går inte att länka facken 132
 - ett utskriftsjobb tar längre tid än väntat 130
 - fel marginaler på utskrifter 137
 - fel vid läsning av flashenhet 129
 - felaktiga tecken skrivs ut 132
 - flerspråkig PDF-fil skrivs inte ut 128
 - jobben skrivs inte ut 129
 - jobben skrivs ut från fel fack 131
 - jobben skrivs ut på fel material 131
 - papper fastnar ofta 127
 - pappersböjning 138
 - sidor som fastnat skrivs inte ut igen 128
 - stora utskriftsjobb sorteras inte 132
- skrivardrivrutin
 - maskinvarutillval, lägga till 21
- skrivare 20
 - flytta 9, 95
 - friyta minimum 9
 - konfigureringar 10
 - skicka 95
 - välja en plats 9
- skrivaren skriver ut tomma sidor 143
- skrivarens exteriör
 - rengöra 89
- skrivarens kontrollpanel 11
 - använda 11
 - fabriksinställningar, återställa 99
 - indikatorlampa 12
 - justera ljusstyrka 86
 - Lampan på knappen för viloläge 12
- skrivarens kontrollpanel, virtuell skärm
 - använda den inbyggda webbservern 96
- skrivarinformation
 - finns här 8
- skrivarkonfigurationer
 - basmodell 10
 - konfigurerad modell 10
- skrivarmeddelanden
 - [Materialtyp] från annan tillverkare än Dell, se användarhandboken [33.xy] 118
 - [x]-pappersstopp, rensa den manuella mataren. [25y.xx] 110
 - [x]-pappersstopp, ta bort papper i standardfacket. [20y.xx] 107
 - [x]-pappersstopp, öppna bakre luckan. [20y.xx] 106
 - [x]-pappersstopp, öppna fack [x]. [24y.xx] 109
 - [x]-pappersstopp, öppna främre luckan. [20y.xx] 102
- Alternativ utan stöd i plats [x] [55] 122
- Bildhanteringsenhet låg [84.xy] 114
- Bildhanteringsenhet nära låg nivå [84.xy] 114
- Bildhanteringsenhetsnivå mycket låg, [x] beräknade sidor återstår [84.xy] 114
- Byt ut bildhanteringsenheten, 0 beräknade sidor återstår [84.xy] 120
- Byt ut inkompatibel bildhanteringsenhet [32.xy] 121
- Byt ut inkompatibel kassett [32.xy] 121
- Byt ut kassetten, 0 beräknade sidor återstår [88.xy] 120
- Byt ut underhållssats, 0 beräknade sidor återstår [80.xy] 120
- Defekt flashtillval har upptäckts [51] 113
- Fel pappersstorlek, öppna [papperskälla] [34] 114
- Fel vid läsning av USB-enhet. Ta bort USB-enheten. 113
- Fel vid läsning av USB-hubb. Ta bort hubb. 114
- Fyll på [papperskälla] med [namn på anpassad typ] [riktning] 116
- Fyll på [papperskälla] med [papperstyp] [pappersstorlek] [riktning] 116
- Fyll på [papperskällan] med [anpassad sträng] [riktning] 116
- Fyll på den manuella arkmataren med [anpassad sträng] [riktning] 117
- Fyll på den manuella arkmataren med [namn på anpassad typ] [riktning] 117
- Fyll på den manuella arkmataren med [pappersstorlek] [riktning] 117
- Fyll på den manuella arkmataren med [papperstyp] [pappersstorlek] [riktning] 117
- För många fack anslutna [58] 122
- För många flashtillval har installerats [58] 122
- hantera 96
- Installera om bildhanteringsenhet som saknas eller inte svarar [31.xy] 120
- Installera om kassett som saknas eller inte svarar [31.xy] 120
- Inte tillräckligt mycket utrymme i flashminnet för resurserna [52] 119
- Kassett nära låg nivå [88.xy] 112
- Kassettnivå låg [88.xy] 112

- Kassettnivå mycket låg, [x] beräknade sidor återstår [88.xy] 112
- Komplex sida, en del data kanske inte skrevs ut [39] 113
- Minnet fullt [38] 118
- Nätverk [x] programvarufel [54] 118
- Oformaterat flashminne har upptäckts [53] 122
- Otillräckligt minne för att sortera utskrifter [37] 115
- Otillräckligt minne för defragmentering av flashminne [37] 115
- Otillräckligt minne för funktionen Spara resurser [35] 115
- Otillräckligt minne, några lagrade jobb togs bort [37] 115
- Otillräckligt minne, vissa lagrade jobb återställs inte [37] 115
- PPDS-teckensnittsfel [50] 119
- SMTP-servern är inte inställd. Kontakta systemadministratören. 121
- Standard-USB-port avaktiverad [56] 122
- Standardnätverk programfel [54] 121
- Standardparallellport avaktiverad [56] 121
- Stäng framluckan 113
- Sätt i fack [x] 114
- Ta bort papper från standardfacket 120
- Underhållssats låg [80.xy] 117
- Underhållssats mycket låg, [x] beräknade sidor återstår [80.xy] 118
- Underhållssats nästan slut [80.xy] 118
- USB-hubb kan inte användas, ta bort 114
- Ändra [papperskälla] till [pappersstorlek] [riktning] 116
- Ändra [papperskälla] till [papperstyp] [pappersstorlek], matning [riktning] 113
- Ändra [papperskällan] till [anpassad sträng], fyll på [riktning] 112
- Ändra [papperskällan] till [namn på anpassad typ], fyll på [riktning] 112
- Ändra [papperskällan] till [pappersstorlek], fyll på [riktning] 113
- skrivarsäkerhet information om 88
- skärm, skrivarens kontrollpanel justera ljusstyrka 86
- skärmfelsökning skrivarens skärm är tom 124
- SMTP-servern är inte inställd. Kontakta systemadministratören. 121
- Standard-USB-port avaktiverad [56] 122
- standardfack fylla på 27
- standardfack, använda 26
- Standardnätverk programfel [54] 121
- Standardparallellport avaktiverad [56] 121
- status för delar och förbrukningsmaterial kontrollera 89
- Stäng framluckan 113
- systemkort öppna 13
- säkerhet ändra konfidentiella skivarinställningar 98
- säkerhetsinformation 6, 7
- säkerhetsinställningar rensa 88
- säkerhetslås 87
- säkerhetswebbsida finns här 88
- Sätt i fack [x] 114
- T**
- Ta bort länkar till fack 34
- Ta bort papper från standardfacket 120
- TCP-/IP-meny 62
- tillgängliga interna tillval 13
- tillval fack för 250 ark, installera 17
- fack för 550 ark, installera 17
- fastprogramkort 13
- minneskort 14, 13
- tillvalskort installera 15
- tips brevpaper 41
- OH-film 41
- om användning av kuvert 40
- om etiketter 40
- tjockt papper 39
- tips om användning av kuvert 40
- tjockt papper ladda, universalarkmatare 31
- tips 39
- tomrum uppstår 148
- tonerkasset byta ut 91
- tonersvärta justera 45
- Tryckknappskontrollmetod använda 23
- trådlöst nätverk konfigurationsinformation 22
- trådlöst nätverk, installation använda den inbyggda webbservern 24
- Tyst läge 84
- U**
- Underhållssats låg [80.xy] 117
- Underhållssats mycket låg, [x] beräknade sidor återstår [80.xy] 118
- Underhållssats nästan slut [80.xy] 118
- undvika pappersstopp 39, 100
- universalarkmatare fylla på 31
- upprepa utskriftsjobb skriva ut från en Macintosh-dator 49
- skriva ut från Windows 49
- USB-hubb kan inte användas, ta bort 114
- USB-port 19
- utskriftsjobb avbryta från skrivarens kontrollpanel 50
- avbryta, från datorn 50
- utskriftskvalitet, felsökning beskurna sidor eller bilder 134
- dålig utskriftskvalitet på OH-film 145
- grå bakgrund på utskrifter 136

horisontella tomrum uppstår på
utskrifter 148
lodräta streck 146
ojämn täthet på utskriften 151
oregelbunden utskrift 138
skev utskrift 144
skrivaren skriver ut helsvarta
sidor 144
skuggbilder uppstår på
utskrifter 135
tecken har ojämna kanter 133
tomma sidor 143
toner- eller
bakgrundsskuggor 150
tonerfläckar på utskrifter 149
tonern suddas lätt bort 150
utskriften är för ljus 141
utskriften är för mörk 140
vita ränder 148
vågräta streck uppstår på
utskrifter 145
återkommande utskriftsfel
uppstår på utskrifter 139

V

Verktyg för att beställa
förbrukningsmaterial
beställa förbrukningsmaterial 90
vertikala tomrum uppstår 148
Viloläge
justera 85
virtuell skärm
kontrollera med hjälp av den
inbyggda webbservern 96
vågräta streck uppstår på
utskrifter 145
välja en plats för skrivaren 9
välja papper 38

Å

återkommande utskriftsfel uppstår
på utskrifter 139
återvinning
Dell-produkter 86
åtkomst till systemkortet 13

Ä

Ändra [papperskälla] till
[pappersstorlek] [riktning] 116

Ändra [papperskälla] till
[papperstyp] [pappersstorlek],
matning [riktning] 113
Ändra [papperskällan] till [anpassad
sträng], fyll på [riktning] 112
Ändra [papperskällan] till [namn på
anpassad typ], fyll på [riktning] 112
Ändra [papperskällan] till
[pappersstorlek], fyll på
[riktning] 113

Ö

öppna
Statusövervakningscenter 96